

# GERDA®

PRODUCENT DRZWI KLASY PREMIUM

DRZWI  
DO  
MIESZKAŃ

STAR  
PREMIUM  
COMFORT

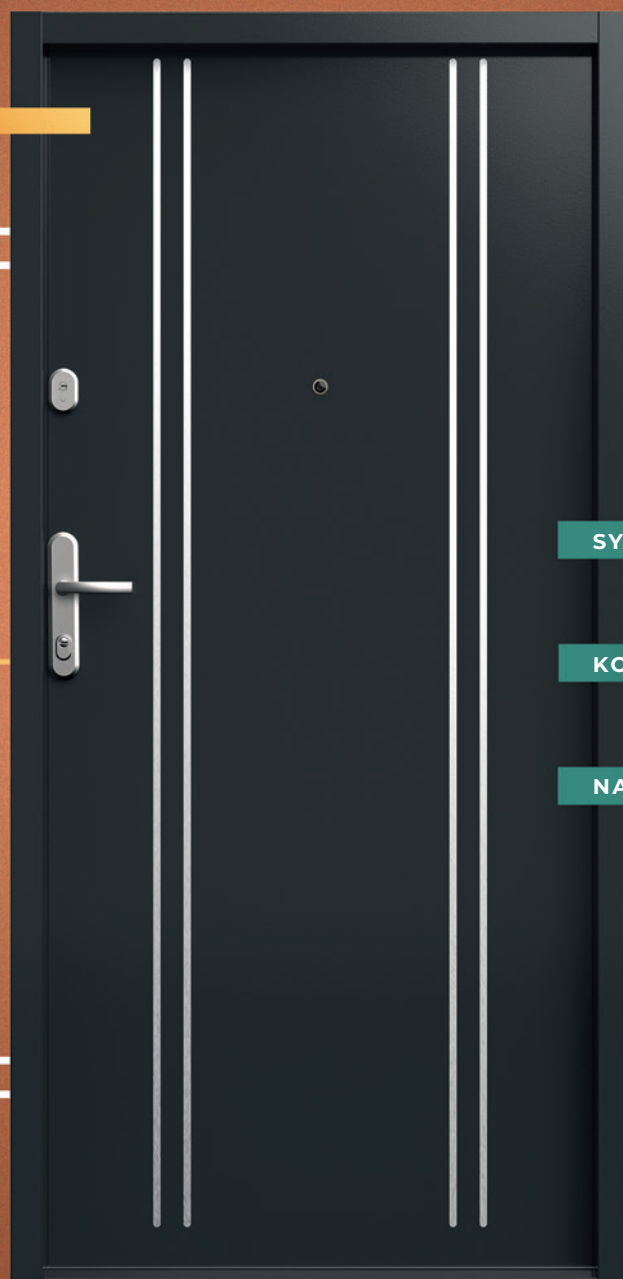

SYNONIM BEZPIECZEŃSTWA

KOMFORT AKUSTYCZNY

NAJWYŻSZE STANDARDY JAKOŚCI

EDYCJA 1.2024

<b>INFORMACJE O FIRMIE</b>	<b>3</b>
<b>NOWOŚCI W OFERCIE</b>	<b>4</b>
<b>PAKIET ELITE (BUDOWA PANELOWA DRZWI)</b>	<b>5</b>
<b>KOMFORT I BEZPIECZEŃSTWO</b>	<b>6</b>
<b>TEDEE POWERED BY GERDA</b>	<b>7</b>
<b>DRZWI GERDA STAR 60</b>	<b>10-13</b>
<b>DRZWI GERDA PREMIUM 60</b>	<b>14-17</b>
<b>DRZWI GERDA COMFORT 60</b>	<b>18-21</b>
<b>PORTALE I OPASKI DRZWIOWE</b>	<b>22</b>
<b>OBEJMY STALOWE</b>	<b>25</b>
<b>AKCESORIA I OSPRZĘT</b>	<b>26</b>
<b>WYMIARY DRZWI I OŚCIEŻNIC</b>	<b>30</b>
<b>KOLORYSTYKA DRZWI</b>	<b>39</b>
<b>INSPIRACJE</b>	<b>42</b>

**PRODUKTY Z GWARANCJĄ JAKOŚCI MARKI****GERDA®**

Stworzyliśmy produkty, które stały się już kultowe i na trwałe wpisały się w codzienność milionów Polaków. GERDA kojarzy się z bezpieczeństwem, niezawodnością i poczuciem komfortu. Dokładamy wszelkich starań aby cały czas rozwijać i udoskonalać nasze produkty.

**POLSKI PRODUCENT Z TRADYCYJĄ I DOŚWIADCZENIEM****35 LAT  
GERDA®**

GERDA to polski producent drzwi, zamków, okuć i bram segmentowych. Firma od ponad 30 lat jest doceniana przez partnerów, montażystów i użytkowników. Projektujemy i tworzymy z pasją! W ręce klientów oddajemy produkty nowoczesne, trwałe i niezawodne. Warto nam zaufać!

**PRODUKTY, KTÓRE ZNA CAŁA POLSKA****DRZWI****OKUCIA****BRAMY**

# NOWOŚCI W OFERCIE

# GERDA®

W STANDARDZIE DAJEMY WIĘCEJ NIŻ INNI

ZESPÓŁ INŻYNIERÓW I KONSTRUKTORÓW Z MYŚLĄ O NASZYCH KLIENTACH CAŁY CZAS PRACUJE NAD ZMIANAMI, KTÓRE WPŁYWAJĄ NA BEZPIECZEŃSTWO I KOMFORT UŻYTKOWANIA

## REGULOWANY ZAWIAS 3D



Nowe zawiasy z regulacją w 3 płaszczyznach, to teraz standard w linii COMFORT 60 i PREMIUM 60. Takie rozwiązanie zapewnia bardzo wygodną i szybką regulację drzwi bez konieczności demontowania skrzydła z ościeżnicy.

## REGULOWANY ZACZEP ZAPADKI KLAMKI



Regulowany zaczep zapadki jest oferowany we wszystkich drzwiach z oferty mieszkaniowej. Umożliwia płynną regulację docisku skrzydła do uszczelek. Dzięki takiemu rozwiązaniu zawsze możemy łatwo dopasować docisk (zmniejszyć lub zwiększyć docisk do uszczelki).

## ULEPSZONY PAKIET AKUSTYCZNY

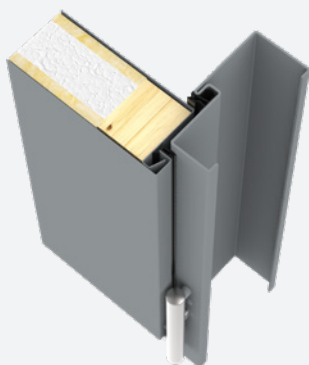

Zastosowanie innowacyjnych uszczelek w skrzydłach i ościeżnicach tworzących jedną płaszczyznę, zapewnia bardzo dobre właściwości akustyczne. Hałas z klatki nie przenika do wewnątrz mieszkania.



## ZAMKI PREMIUM W STANDARDZIE

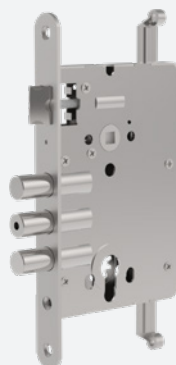

Wszystkie drzwi do mieszkań zostały wyposażone w zamki PREMIUM, w których zastosowano wzmocnione o 30% rygły o bezpiecznej konstrukcji. Zastosowano również unikalne na rynku wzmocnienie wewnętrzne rygły z hartowanej stali.



## DUŻY WYBÓR SZYLDÓW I KLAMEK

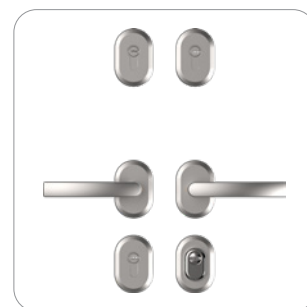
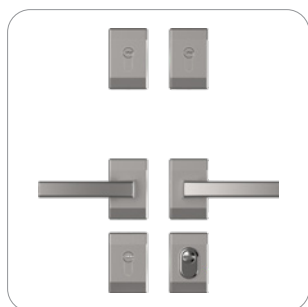

Możliwość indywidualizacji wyglądu drzwi dzięki bogatej ofercie szyldów owalnych, podłużnych i dzielonych w serii COMFORT i PREMIUM.

DRZWI TYPU PANELOWEGO MAJĄ SKRZYDŁO O KONSTRUKCJI WIELOWARSTWOWEJ ZE STALOWYM KORPUSEM SKRZYNKOWYM I WYMIENNYMI Z OBU STRON OKŁADZINAMI

#### BUDOWA PANELOWA

Drzwi panelowe doskonale sprawdzają się jako drzwi do mieszkania i można nadawać im zróżnicowany charakter wizualny. Panele mocuje się do stalowego korpusu, a ich zastosowanie zapewnia dodatkową wytrzymałość i usztywnienie skrzydła. Na życzenie Klienta panele od strony zewnętrznej i wewnętrznej mogą różnić się kolorem. Przemysłany sposób mocowania paneli do korpusu pozwala na łatwy ich demontaż i wymianę w przypadku uszkodzenia lub zmiany aranżacji, bez konieczności kosztownej wymiany całych drzwi.



**ZDEMONTUJ  
DOTYCHCZASOWY  
PANEL**



**WYBIERZ  
KOLOR  
Z PAKIETU ELITE**



**CIESZ SIĘ NOWYM  
WYGLĄDEM  
DRZWI**

# KOMFORT I BEZPIECZEŃSTWO

# GERDA®

CO WARTO WIEDZIEĆ O DRZWIACH **GERDA®**



## ANTYWŁAMANIOWOŚĆ

Wszystkie nasze drzwi są konstrukcyjnie wzmocnione, z rozwiązaniami utrudniającymi ich sforsowanie. Mają również antywłamaniowe wkładki, z których słynie firma GERDA. Jednak aby parametry antywłamaniowe zostały potwierdzone, drzwi muszą przejść specjalistyczne testy i badania na klasę RC2, RC3 i RC4, które są zakończone uzyskaniem odpowiedniego certyfikatu. Drzwi GERDA posiadają takie certyfikaty oraz atesty, można je w każdej chwili pobrać ze strony [www.gerda.pl](http://www.gerda.pl). Oferowane przez firmę GERDA drzwi do mieszkań możemy kupić w klasie RC2, RC3 i RC4 (szczegółowe objaśnienia na dole strony).



## DOSKONAŁY KOMFORT AKUSTYCZNY

Przy zakupie drzwi konieczne trzeba zadbać o komfort akustyczny, aby jak najmniej dźwięków z zewnątrz dobiegało do naszego mieszkania. Współczynnik izolacyjności akustycznej  $R_w$  wyrażany jest w dB (decybelach). Im większa wartość współczynnika  $R_w$ , tym lepsza izolacyjność akustyczna drzwi. Nasze drzwi do mieszkań posiadają bardzo dobre współczynniki izolacyjności akustycznej (od 30 do nawet 47 dB). Jeżeli z zewnątrz będzie dobiegał dźwięk o natężeniu 80 dB (odpowiada to głośnej muzyce) zostanie on zredukowany od 30 do 47 dB, nawet do wartości 30 dB, czyli do poziomu cichej rozmowy.





## OCHRONA PRZECIWPOŻAROWA

W swojej ofercie drzwi do mieszkań firmy GERDA możemy wybrać również pakiet przeciwpożarowy (dostępny w serii PREMIUM 60). Drzwi przeciwpożarowe mają za zadanie powstrzymać rozprzestrzenianie się ognia i dymu. Produkty o wspomnianych właściwościach oznacza się symbolem EI (kryterium szczelności ogniowej - E oraz izolacyjności ogniowej - I). GERDA oferuje drzwi o parametrach EI30, EI45 i EI60, oznacza to ochronę przez 30, 45 i 60 minut. Właściciel takich drzwi ma gwarancję, że płomień przez ten czas nie przejdą na drugą stronę drzwi a dodatkowo temperatura drzwi nie spowoduje przeniesienia pożaru. Klasa dymoszczelności to S200.

## KLASY ANTYWŁAMANIOWOŚCI

### KLASA RC2

-  SZCZYPCE
-  KLIN
-  MŁOTEK

### KLASA RC3

-  STALOWY ŁOM
-  KLIN
-  MŁOTEK
-  MECHANICZNA WIERTARKA

### KLASA RC4

-  CIĘŻKI MŁOTEK
-  SIEKIERA
-  PRZECINAK
-  DŁUTO
-  WIERTARKA

# tedee PRO

powered by GERDA®

ZMIEŃ SWÓJ SMARTFON W INTELIGENTNY ZAMEK DO DRZWI



## OTWIERAJ DRZWI SMARTFONEM

Otwieraj i zamykaj drzwi oraz sprawdzaj status zamka z dowolnego miejsca na świecie. Dzięki funkcji automatycznego otwierania nie musisz wyjmować smartfona z kieszeni czy torebki. Zamek sam wykryje Twoją obecność i wpuści Cię do domu. W analogiczny sposób możesz korzystać z funkcji samozamykania.

## WYDAJNY AKUMULATOR

Inżynierowie Gerdy przy współpracy z Instytutem Badawczym z Korei Południowej opracowali dedykowany i bardzo wydajny akumulator o niewielkich rozmiarach. Bateria zapewnia mechanizmowi prąd na pół roku pracy. Gdy jednak zajdzie potrzeba ładowania, zamek sam Cię o tym poinformuje, baterię naładujesz w jedną noc.

## GWARANCJA BEZPIECZEŃSTWA

Mechanizm napędzający zamek, to innowacyjna i opatentowana konstrukcja opracowana przez inżynierów Gerdy. Oprogramowanie stworzyli eksperci IoT z firmy **tedee**. Dzięki intuicyjnej aplikacji możesz monitorować kto i kiedy zamykał lub otwierał drzwi oraz przyznawać zdalnie wirtualne klucze.

## ZESTAW

tedee PRO SMARTLOCK + tedee BRIDGE + WKŁADKI W KLASIE 6

## CENA

2 030 zł



## WKŁADKA W KLASIE 6, W ZESTAWIE

- ✓ ANTYWŁAMANIOWA WKŁADKA BĘBENKOWA. NOWA KONSTRUKCJA WKŁADKI Z ZABEZPIECZENIEM PRZED OTWARCIEM METODĄ „BUMPINGU”, SKUTECZNYMI ROZWIĄZANAMI CHRONIĄCYMI PRZED ROZWIERCENIEM.

## ZAMONTUJ ZAMEK tedee PRO

- ✓ WSUŃ ZAMEK NA WKŁADKĘ GERDA, DOPASUJ POZYCJĘ ZAMKA I ZAMOCUJ JEDNYM WKRĘTEM. TA CZYNNOŚĆ NIE ZAJMIE WIĘCEJ NIŻ 2 MINUTY. SPRAWDŹ CZY PO PRZEKRĘCENIU GAŁKI WYSUWAJĄ SIĘ RYGLE.

## ZAINSTALUJ APLIKACJĘ NA SMARTFONIE

- ✓ POBIERZ APLIKACJĘ **tedee** Z APPLE STORE LUB GOOGLE PLAY. ZAREJESTRUJ SIĘ I WŁĄCZ BLUETOOTH, USŁUGĘ LOKALIZACJI I DOSTĘP DO INTERNETU. DODAJ ZAMEK I WPROWADŹ KOD AKTYWACYJNY.

## PODŁĄCZ BRIDGE

- ✓ ZNAJDŹ WOLNE GNIAZDKO ZASILANIA, KTÓRE ZNAJDUJE SIĘ NAJBLIŻEJ ZAMKA **tedee** I PODŁĄCZ DO NIEGO BRIDGE. POZWOLI CI TO NA PEŁNĄ KONTROLĘ ZAMKA PRZEZ INTERNET, BEZ ZNACZENIA GDZIE SIĘ ZNAJDUJESZ.

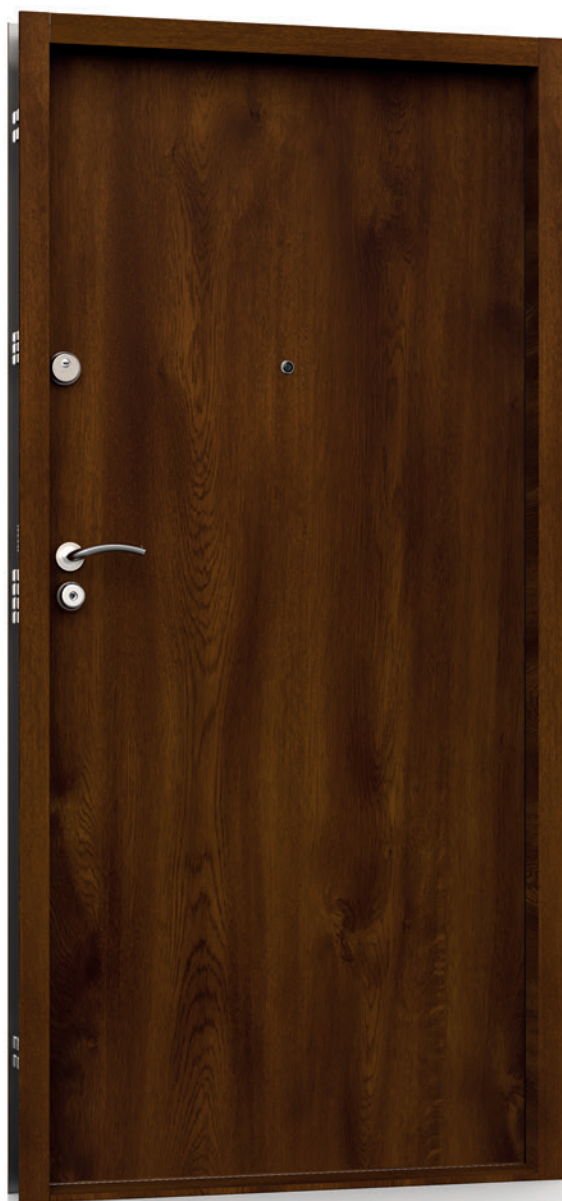

**STAR 60**

- RC** KLASA ANTYWŁAMANIOWOŚCI RC4
- mm** GRUBOŚĆ SKRZYDŁA 60 / 70\* mm
- dB** WSPÓŁCZYNNIK IZOLACJI AKUSTYCZNEJ 43 / 47\* dB
- 🚪** BUDOWA PANELOWA ELITE\*





### PREMIUM 60

- UD** IZOLACJA TERMICZNA DRZWI REFERENCYJNYCH OTWIERANYCH DO WEWNĄTRZ 1,3 W/m<sup>2</sup>K\*\*
- RC** KLASA ANTYWŁAMANIOWOŚCI RC2 / RC3\* / RC4\*
- mm** GRUBOŚĆ SKRZYDŁA 60 / 70\* mm
- dB** WSPÓŁCZYNNIK IZOLACJI AKUSTYCZNEJ 42 dB
- 🔥** KLASA ODPORNOŚCI OGNIOWEJ\* EI30 / EI45 / EI60 I DYMOSZCZELNOŚCI\* S<sub>o</sub> / S<sub>200</sub>
- 📄** BUDOWA PANELOWA ELITE\*

### COMFORT 60

- UD** IZOLACJA TERMICZNA DRZWI REFERENCYJNYCH OTWIERANYCH DO WEWNĄTRZ 1,3 W/m<sup>2</sup>K
- RC** KLASA ANTYWŁAMANIOWOŚCI RC2 / RC3\*
- mm** GRUBOŚĆ SKRZYDŁA 60 mm
- dB** WSPÓŁCZYNNIK IZOLACJI AKUSTYCZNEJ 30 / 33\* dB



## CHARAKTERYSTYKA

	KLASA ANTYWŁAMANIOWOŚCI	<b>RC4</b>
	GRUBOŚĆ SKRZYDŁA / Z PAKIEM ELITE*	<b>60 mm · 70* mm</b>
	WSPÓŁCZYNNIK IZOLACJI AKUSTYCZNEJ / Z PAKIEM ELITE*	<b>43 dB · 47* dB</b>
	WYPEŁNIENIE	<b>PIANA POLIURETANOWA + PAKIET WYGŁUSZAJĄCY</b>
	ROZMIARY DRZWI	<b>80N · 80 · 90N · 90E · 100E*</b>

RC4

od 3995 zł

Cena netto obejmuje skrzydło, próg, ościeżnicę, klamki z wkładkami w klasie 6 (zamek główny) i klasie 5 (zamek dodatkowy).



#### UNIKATOWY KLUCZ RURKOWY

Opatentowana wkładka RIM6000 z kluczem rurkowym o ponad 4 miliardach kombinacji kodu.

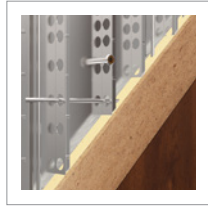

#### WYPEŁNIENIE

Bezfreonowa piana poliuretanowa wraz z płytą dźwiękochłonną zapewniającą doskonałe parametry akustyczne.



#### KRATOWNICA

Kratownica z ceowników stalowych i prętów hartowanych w stalowym korpusie skrzydła drzwi.

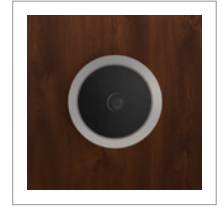

#### WIZJER

W standardzie wizjer szerokąkątny o bardzo dobrych parametrach optycznych.

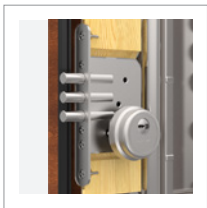

#### ZAMEK DODATKOWY

Zamek dodatkowy w klasie 6 z wkładką w klasie 5 lub 6.

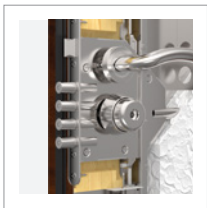

#### ZAMEK GŁÓWNY 14 PUNKTÓW RYGLOWANIA

Unikatowy zamek główny w klasie 6, z 11 ruchomymi i pogrubionymi ryglami.

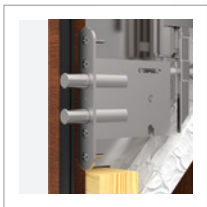

#### ZAMKI POMOCNICZE

Pomocnicze zamki górny i dolny sterowane z zamka głównego.



#### 3 ZAWIASY TRÓJDZIELNE

Wzmocnione zawiasy trójdzielne z blokadą demontażu i estetycznymi osłonkami.

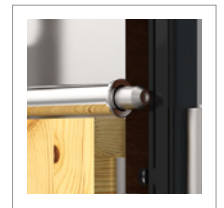

#### 3 RUCHOME RYGLE

Wzmocnione rygle poziome strony zawiasowej sterowane z zamka głównego.

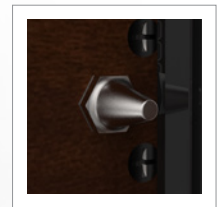

#### 3 STAŁE BOLCE

Stałe bolce przeciwwyważeniowe w metalowych wspornikach.

### DOSTĘPNE OŚCIEŻNICE



FA

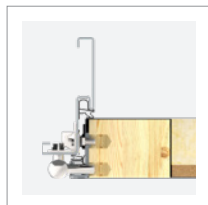

FT

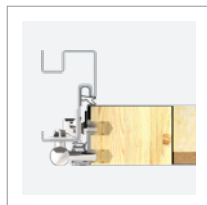

FA PORTAL do montażu portalu lub obejmy stalowej

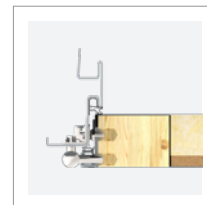

FT PORTAL do montażu portalu lub obejmy stalowej



SZTYWNY ŁAŃCUCH\*

\* DOPLATA, CENY NETTO

WZÓR PŁASKI W00



**W00 PŁASKIE**

WZORY SKRZYDEŁ Z INSERTAMI INOX\*



**TML TOKIO 1**  
INSERT

**TMM TOKIO 2**  
INSERT

KOLORY DRZWI (W TYM PANELE, LISTWY I OŚCIEŻNICE PAKIETU ELITE\*)

<b>ORZECH ALPEJSKI</b> FRR	<b>ORZECH BRAZYLIJSKI</b> FRB	<b>JASNY ORZECH</b> FRP	<b>ZŁOTY DĄB</b> FDE	<b>WINCHESTER</b> FDW	<b>JASNY WENGE</b> FEJ
<b>BIELONY WENGE</b> FBJ	<b>BIAŁY</b> FSB	<b>STALOWOSZARY</b> FKZ	<b>ANTRACYT</b> FKG	<b>CIEMNY ANTRACYT</b> FKF	<b>CZARNY</b> FKC
					<b>DĄB TURNER</b> FDT

KOLORY DODATKOWE PANELI PAKIETU ELITE\*

<b>KRZEM</b> FKL TYLKO WZÓR PŁASKI	<b>MARMUR</b> FKA TYLKO WZÓR PŁASKI	<b>HEMATYT</b> FDF TYLKO WZÓR PŁASKI	<b>KWARC</b> FKH TYLKO WZÓR PŁASKI	<b>WENGE</b> FEE
--	---	--	--	---------------------

KOLORY DODATKOWE LISTEW I OŚCIEŻNIC PAKIETU ELITE\*

<b>SZARY</b> FKT	<b>CIEMNY BRĄZ</b> FKX	<b>WENGE</b> FEE
---------------------	---------------------------	---------------------

<b>ROZMIAR</b>	80N	80	90N	90E	100E*
<b>MODEL</b>	STAR 60				
<b>W00 PŁASKIE</b>	3 995 Zł				

WYPOSAŻENIE STANDARDOWE RC4

SKRZYDŁO STAR 60 (43 dB)	WIZJER SZEROKOKĄTNY
OŚCIEŻNICA Z USZCZELKĄ	KLAMKI TECHNO
ZAWIASY TRÓJDZIELNE Z OSŁONKAMI W KOLORZE OKUĆ	WKŁADKA GŁÓWNA W KLASIE 6
PRÓG LAMINOWANY Z USZCZELKĄ WYSOKOŚĆ 19 LUB 32 mm	WKŁADKA ZAMKA DODATKOWEGO W KLASIE 5
KOMPLET OKUĆ Z OCHRONĄ WKŁADEK	

DOPLĄTY

ROZMIAR 100E	<b>350 ZŁ</b>	WIZJER ELEKTRONICZNY 2,4"	<b>135 ZŁ</b>
DRZWI DWUKOLOROWE	<b>500 ZŁ</b>	WIZJER ELEKTRONICZNY 4,3"	<b>370 ZŁ</b>
SKRACANIE DRZWI (20, 30, 40, 50, 60, 70 mm)	<b>230 ZŁ</b>	PRÓG INOX Z USZCZELKĄ 19 LUB 32 mm	<b>50 ZŁ</b>
PAKIET ELITE – WYMIENNE PANELE PŁASKIE	<b>650 ZŁ</b>	PRÓG NORWESKI DREWNIANY Z USZCZELKĄ WYSOKOŚĆ 19 mm	<b>50 ZŁ</b>
PAKIET ELITE – WYMIENNE PANELE Z WZOREM	<b>850 ZŁ</b>	PRÓG NORWESKI DREWNIANY Z PŁETWĄ ALUMINIOWĄ I USZCZELKĄ WYSOKOŚĆ 28 mm	<b>80 ZŁ</b>
WZÓR JEDNOSTRONNY TML TOKIO 1 INSERT, TMM TOKIO 2 INSERT	<b>325 ZŁ</b>	PRÓG NORWESKI DREWNIANY Z PŁETWĄ DREWNIANĄ I USZCZELKĄ WYSOKOŚĆ 35 mm <sup>1</sup>	<b>80 ZŁ</b>
WZÓR DWUSTRONNY TML TOKIO 1 INSERT, TMM TOKIO 2 INSERT	<b>500 ZŁ</b>	SZTYWNY ŁAŃCUCH (BEZ PAKIETU ELITE) <sup>1,2</sup>	<b>270 ZŁ</b>
KLAMKA-GAŁKA	<b>55 ZŁ</b>	DRZWI W ZŁOŻENIU <sup>3</sup>	<b>75 ZŁ</b>
WKŁADKA ZAMKA DODATKOWEGO W KLASIE 6	<b>110 ZŁ</b>		

<sup>1</sup> Dla ościeżnic wydłużonych o 6 mm z systemem montażu DPO

<sup>2</sup> Dla ościeżnic z systemem montażu DPO (dyblowanie przez ościeżnice) drzwi metalowe

<sup>3</sup> Dla wybranych konfiguracji ościeżnic i progów

WZORY SKRZYDEŁ  
Z PAKIETEM ELITE\*

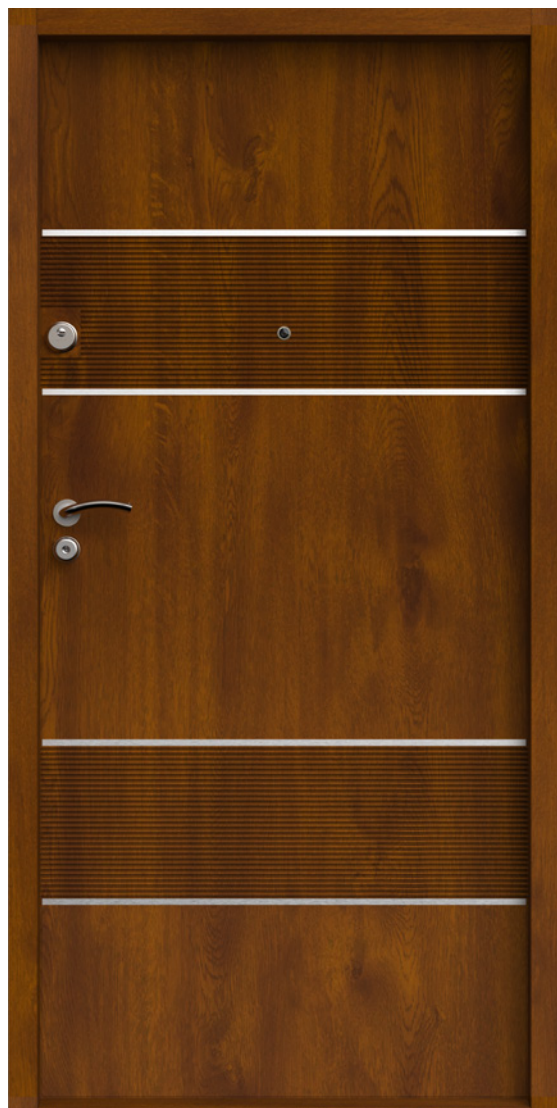

**RHH** pakiet ELITE



**R00 PŁASKIE** pakiet ELITE



**RLF** pakiet ELITE



**VA3** pakiet ELITE



**VA4** pakiet ELITE

**OKUCIA**

**RC4**

**RIM 6000  
TECHNO**



KOLOR OKUĆ  
DWUKOLOROWY

**NIKIEL SATYNOWY**



**CHROM  
BŁYSZCZĄCY**

1 sztywny łączuch  
(bez pakietu ELITE)\*

**OŚCIEŻNICE**

**FA**



**FT**



**PROGI**

**LAMINOWANY**



Z USZCZELKĄ  
WYSOKOŚĆ 19 mm

**W CENIE**

**INOX\***

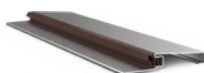

Z USZCZELKĄ  
WYSOKOŚĆ 19 mm

**\* DOPŁATA 50 ZŁ**

**LAMINOWANY / INOX\***

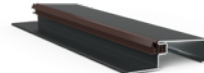

Z USZCZELKĄ  
WYSOKOŚĆ 32 mm

**W CENIE / \* DOPŁATA 50 ZŁ**

**NORWESKI DREWNIANY\***  
(brązowy, jasnobrązowy, jasny)

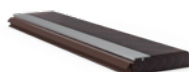

Z USZCZELKĄ  
WYSOKOŚĆ 19 mm

**\* DOPŁATA 50 ZŁ**

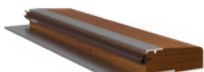

Z PŁETWĄ ALUMINIOWĄ  
I USZCZELKĄ  
WYSOKOŚĆ 28 mm

**\* DOPŁATA 80 ZŁ**

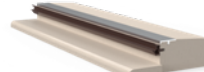

Z PŁETWĄ DREWNIANĄ  
I USZCZELKĄ  
WYSOKOŚĆ 35 mm

**\* DOPŁATA 80 ZŁ**



## CHARAKTERYSTYKA

	IZOLACJA TERMICZNA DRZWI REFERENCYJNYCH OTWIERANYCH DO WEWNĄTRZ	<b>1,3 W/m<sup>2</sup>K**</b>
	KLASA ANTYWŁAMANIOWOŚCI	<b>RC2 · RC3* · RC4*</b>
	GRUBOŚĆ SKRZYDŁA / Z PAKIETEM ELITE*	<b>60 mm · 70* mm</b>
	WSPÓŁCZYNNIK IZOLACJI AKUSTYCZNEJ	<b>42 dB</b>
	WYPEŁNIENIE	<b>SPECJALNY PAKIET WYGŁUSZAJĄCY</b>
	KLASA ODPORNOŚCI OGNIOWEJ (P.POŻ)*	<b>EI30<sup>AB</sup> · EI45<sup>B</sup> · EI60<sup>A</sup></b>
	KLASA DYMOZCZELNOŚCI*	<b>S<sub>a</sub>, S<sub>200</sub> (W SKRZYDŁACH EI30D<sup>AB</sup> · EI45D<sup>B</sup> · EI60D<sup>A</sup>)</b>
	ROZMIARY DRZWI	<b>80N · 80 · 90N · 90Z · 100E<sup>C*</sup></b>

A. EI30 I EI60 DOSTĘPNE W KLASIE RC2 I RC3\*  
B. EI30 I EI45 DOSTĘPNE W KLASIE RC4\*  
C. ROZMIAR 100E NIEDOSTĘPNY W KLASIE EI60\*

$U_d = 1,3 \text{ W/m}^2\text{K}^{**}$

RC2 / RC3\* / RC4\*

od 2745 zł

Cena netto obejmuje skrzydło, próg, ościeżnicę, klamki z wkładkami w klasie 5.

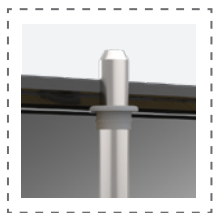

#### PIONOWY RYGIEL\*

Antywłamaniowy rygiel pionowy sterowany z zamka głównego. Dostępny w pakiecie RC3.

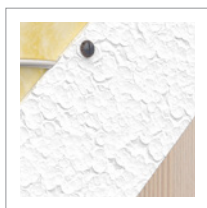

#### WYPEŁNIENIE

Specjalne wypełnienie zapewniające dobry komfort akustyczny.



#### PRĘTY HARTOWANE\*

Specjalnie opracowana konstrukcja pogrubionego, hartowanego pręta stalowego chroniącego przed włamaniem. Dostępne w klasie RC3 i RC4.



#### EI30D\* / EI45D\* / EI60D\*

Drzwi PREMIUM 60 oferowane są również z pakietem przeciwpożarowym i w klasie dymoszczelności S<sub>200</sub>.

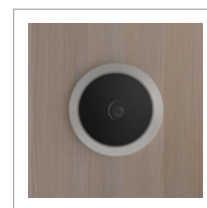

#### WIZJER

W standardzie wizjer szerokokątny o bardzo dobrych parametrach optycznych.



#### ZAMEK DODATKOWY

Zamek dodatkowy górny z wkładką antywłamaniową w klasie 5 lub 6.



#### ZAMEK GŁÓWNY

Zamek główny w klasie 7 ze wzmocnioną konstrukcją rygli z wkładką antywłamaniową w klasie 5 lub 6.



#### ZAMKI POMOCNICZE\*

Zamki pomocnicze: dolny i górny, z systemem podwójnych rygli sterowanych z zamka głównego. Dostępne w pakiecie RC3 (dolny, 1 sztuka) i RC4 (3 sztuki).

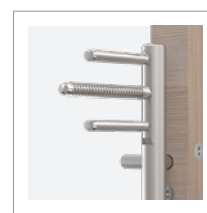

#### 3 ZAWIASY REGULOWANE 3D

Zawiasy (z osłonkami) regulowane w trzech płaszczyznach bez konieczności demontowania skrzydła.

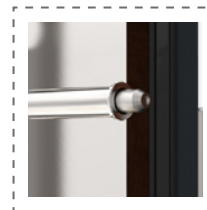

#### 2 RUCHOME RYGLE\*

Wzmocnione rygle poziome strony zawiasowej sterowane z zamka głównego. Dostępne w klasie RC4.

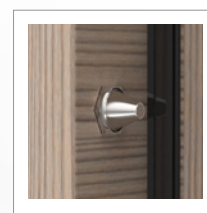

#### 2 STAŁE BOLCE

Stałe bolce przeciwwyważeniowe.

## DOSTĘPNE OŚCIEŻNICE



FA



FT



FA PORTAL do montażu portalu lub obejmy stalowej

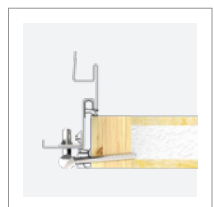

FT PORTAL do montażu portalu lub obejmy stalowej



WKŁADKI W SYSTEMIE JEDNEGO KLUCZA



SZTYWNY ŁAŃCUCH\*

\* DOPŁATA, CENY NETTO

DRZWI DO MIESZKAŃ GERDA® 15

**WZÓR PŁASKI W00**



**W00 PŁASKIE**

WZORY SKRZYDEŁ Z INSERTAMI INOX\*



**TML TOKIO 1**  
INSERT

**TMM TOKIO 2**  
INSERT

<b>ROZMIAR</b>	80N	80	90N	90Z	100E*
<b>MODEL</b>	<b>PREMIUM 60</b>				
<b>W00 PŁASKIE</b>	2 745 Zł				
<b>WYPOSAŻENIE STANDARDOWE RC2</b>					
SKRZYDŁO PREMIUM 60 (42 dB)	KOMPLET OKUĆ Z OCHRONĄ WKŁADKI GŁÓWNEJ				
OŚCIEŻNICA Z USZCZELKĄ	WIZJER SZEROKOKĄTNY				
ZAWIASY REGULOWANE 3D Z OSŁONKAMI W KOLORZE OKUĆ	KLAMKI: BŁOK, BERGEN LUB OSŁO				
PRÓG LAMINOWANY Z USZCZELKĄ WYSOKOŚĆ 19 LUB 32 mm	WKŁADKI W KLASIE 5 W SYSTEMIE JEDNEGO KLUCZA				

**DOPLĄTY**

PAKIET RC3	<b>400 ZŁ</b>	WKŁADKI W KLASIE 6 W SYSTEMIE 1 KLUCZA (STANDARD W PAKIECIE RC4)	<b>180 ZŁ</b>
PAKIET RC4	<b>750 ZŁ</b>	PRÓG INOX Z USZCZELKĄ 19 LUB 32 mm	<b>50 ZŁ</b>
PAKIET P.POŻ + DYMOuszczelność S <sub>a</sub> , S <sub>200</sub> Z SAMOZAMYKACZEM ZINTEGROWANYM	<b>600 ZŁ</b>	PRÓG NORWESKI DREWNIANY Z USZCZELKĄ WYSOKOŚĆ 19 mm	<b>50 ZŁ</b>
EI30	<b>1000 ZŁ</b>	PRÓG NORWESKI DREWNIANY Z PŁETWĄ ALUMINIOWĄ I USZCZELKĄ WYSOKOŚĆ 28 mm	<b>80 ZŁ</b>
EI45	<b>1000 ZŁ</b>	PRÓG NORWESKI DREWNIANY Z PŁETWĄ DREWNIANĄ WYSOKOŚĆ 35 mm <sup>1</sup>	<b>80 ZŁ</b>
EI60	<b>1000 ZŁ</b>	ROZMIAR 100E	<b>350 ZŁ</b>
WIZJER ELEKTRONICZNY 2,4"	<b>135 ZŁ</b>	SZTYWNY ŁAŃCUCH (BEZ RC4, P.POŻ I PAKIETU ELITE) <sup>1,2</sup>	<b>270 ZŁ</b>
WIZJER ELEKTRONICZNY 4,3"	<b>370 ZŁ</b>	KLAMKA-GAŁKA	<b>55 ZŁ</b>
DRZWI DWUKOLOROWE	<b>500 ZŁ</b>	SZYLD GÓRNY Z OCHRONĄ WKŁADKI (STANDARD W P.POŻ)	<b>35 ZŁ</b>
SKRACANIE DRZWI (20, 30, 40 <sup>3</sup> , 50, 60 <sup>3</sup> , 70 mm) <sup>4</sup>	<b>230 ZŁ</b>	DRZWI W ZŁOŻENIU <sup>5</sup>	<b>75 ZŁ</b>
PAKIET ELITE – WYMIENNE PANELE PŁASKIE	<b>650 ZŁ</b>	ZESTAW tedee PRO	<b>2030 ZŁ</b>
PAKIET ELITE – WYMIENNE PANELE Z WZOREM	<b>850 ZŁ</b>		
WZÓR JEDNOSTRONNY TML TOKIO 1 INSERT, TMM TOKIO 2 INSERT	<b>325 ZŁ</b>		
WZÓR DWUSTRONNY TML TOKIO 1 INSERT, TMM TOKIO 2 INSERT	<b>500 ZŁ</b>		
DRZWI PODWYŻSZONE O 100 mm <sup>6</sup> PREMIUM 60 (RC2, RC3) +EI30	<b>390 ZŁ</b>		
PREMIUM 60X (RC2, RC3) +EI30			

<sup>1</sup> Dla ościeżnic wydłużonych o 6 mm z systemem montażu DPO

<sup>2</sup> Dla ościeżnic z systemem montażu DPO (dybłowanie przez ościeżnice), drzwi metalowe

<sup>3</sup> Nie dotyczy drzwi p.poż

<sup>4</sup> W pakiecie RC4 skracanie w zakresie 20, 35 mm

<sup>5</sup> Dla wybranych konfiguracji ościeżnic i progów

<sup>6</sup> Nie dotyczy drzwi dymoszczelnych

**KOLORY DRZWI (W TYM PANELE, LISTWY I OŚCIEŻNICE PAKIETU ELITE\*)**

<b>ORZECH ALPEJSKI</b> FRR	<b>ORZECH BRAZYLIIJSKI</b> FRB	<b>JASNY ORZECH</b> FRP	<b>ZŁOTY DĄB</b> FDE	<b>WINCHESTER</b> FDW	<b>JASNY WENGE</b> FEJ
<b>BIELONY WENGE</b> FBJ	<b>BIAŁY</b> FSB	<b>STALOWOSZARY</b> FKZ	<b>ANTRACYT</b> FKG	<b>CIEMNY ANTRACYT</b> FKF	<b>CZARNY</b> FKC
					<b>DĄB TURNER</b> FDT

**KOLORY DODATKOWE PANELI PAKIETU ELITE\***

<b>KRZEM</b> FKL TYLKO WZÓR PŁASKI	<b>MARMUR</b> FKA TYLKO WZÓR PŁASKI	<b>HEMATYT</b> FDF TYLKO WZÓR PŁASKI	<b>KWARC</b> FKH TYLKO WZÓR PŁASKI	<b>WENGE</b> FEE
--	---	--	--	---------------------

**KOLORY DODATKOWE LISTEW I OŚCIEŻNIC PAKIETU ELITE\***

<b>SZARY</b> FKT	<b>CIEMNY BRĄZ</b> FKX	<b>WENGE</b> FEE
---------------------	---------------------------	---------------------



WZORY SKRZYDEŁ  
Z PAKIETEM ELITE\*



RLF pakiet ELITE

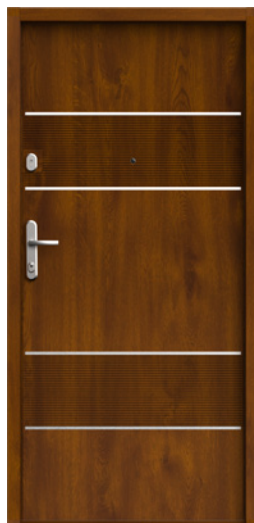

RHH pakiet ELITE



VA3 pakiet ELITE



VA4 pakiet ELITE



R00 PŁASKIE pakiet ELITE

- 1 szyld górny bez ochrony wkładki (standard w p.poż.)\*
- 2 szyld górny z ochroną wkładki (standard w p.poż.)\*
- 3 sztywny łańcuch (bez pakietu RC4, p.poż., ELITE)\*
- 4 szyld OSŁO niedostępny dla pakietu p.poż.

**OKUCIA**

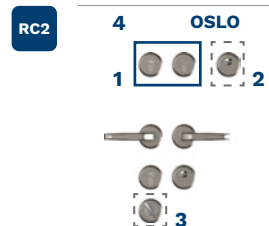
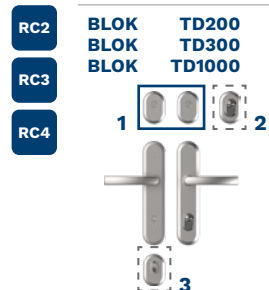
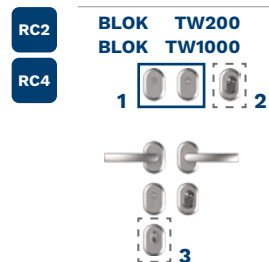
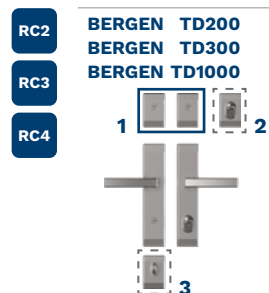
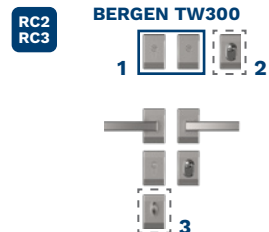

KOLORY OKUĆ  
BERGEN, BLOK

**ANODA PŁATYNA**



**ANODA SREBRNA**



**ANODA CZARNA**



KOLOR OKUĆ  
OSŁO

**NIKIEL SATYNOWY**



**OŚCIEŻNICE**

**FA**



**FT**



**PROGI**

**LAMINOWANY**



Z USZCZELKĄ  
WYSOKOŚĆ 19 mm

**W CENIE**

**INOX\***

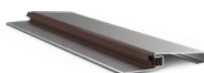

Z USZCZELKĄ  
WYSOKOŚĆ 19 mm

**\* DOPŁATA 50 ZŁ**

**LAMINOWANY / INOX\***

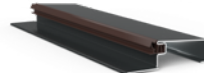

Z USZCZELKĄ  
WYSOKOŚĆ 32 mm

**W CENIE / \* DOPŁATA 50 ZŁ**

**NORWESKI DREWNIANY\***

(brązowy, jasnobrązowy, jasny)

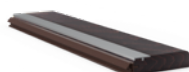

Z USZCZELKĄ  
WYSOKOŚĆ 19 mm

**\* DOPŁATA 50 ZŁ**

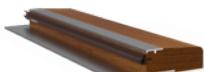

Z PŁETWĄ ALUMINIOWĄ  
I USZCZELKĄ  
WYSOKOŚĆ 28 mm

**\* DOPŁATA 80 ZŁ**

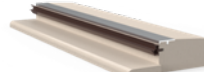

Z PŁETWĄ DREWNIANĄ  
I USZCZELKĄ  
WYSOKOŚĆ 35 mm

**\* DOPŁATA 80 ZŁ**



## CHARAKTERYSTYKA

	IZOLACJA TERMICZNA DRZWI REFERENCYJNYCH OTWIERANYCH DO WEWNĄTRZ	<b>1,3 W/m²K</b>
	KLASA ANTYWŁAMANIOWOŚCI	<b>RC2 · RC3*</b>
	GRUBOŚĆ SKRZYDŁA	<b>60 mm</b>
	WSPÓŁCZYNNIK IZOLACJI AKUSTYCZNEJ	<b>30 dB · 33* dB</b>
	WYPEŁNIENIE	<b>PAKIET WYGŁUSZAJĄCY</b>
	ROZMIARY DRZWI	<b>80N · 80 · 90N · 90Z · 100E*</b>

$U_d = 1,3 \text{ W/m}^2\text{K}$

RC2 / RC3\*

od 2289 zł

Cena netto obejmuje skrzydło, próg, ościeżnicę, klamki z wkładkami w klasie 5.

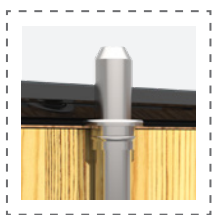

#### PIONOWY RYGIEL\*

Antywłamaniowy rygiel pionowy sterowany z zamka głównego. Dostępny w pakiecie RC3.



#### WYPEŁNIENIE

Specjalne wypełnienie zapewniające dobry komfort akustyczny.



#### PRĘTY\*

Specjalnie opracowana konstrukcja pogrubionego, hartowanego pręta stalowego chroniącego przed włamaniem. Dostępne w klasie RC3.

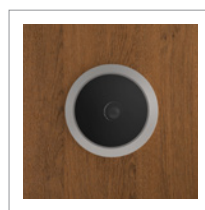

#### WIZJER

W standardzie wizjer szerokokątny o bardzo dobrych parametrach optycznych.

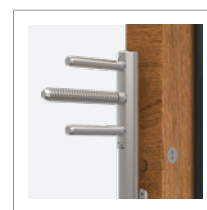

#### 3 ZAWIASY REGULOWANE 3D

Zawiasy (z osłonkami) regulowane w trzech płaszczyznach bez konieczności demontowania skrzydła.

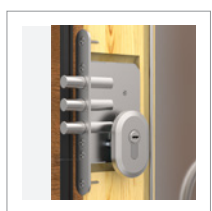

#### ZAMEK DODATKOWY

Zamek dodatkowy górny w klasie 6 z wkładką antywłamaniową w klasie 5 lub 6.

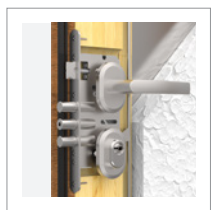

#### ZAMEK GŁÓWNY

Zamek główny w klasie 7 z pogrubionymi i wzmocnionymi ryglami z wkładką antywłamaniową w klasie 5 lub 6.

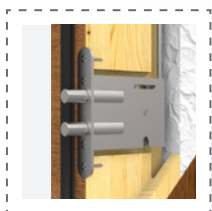

#### ZAMEK POMOCNICZY\*

Zamek pomocniczy dolny z systemem podwójnych rygli sterowanych z zamka głównego. Dostępne w pakiecie RC3.

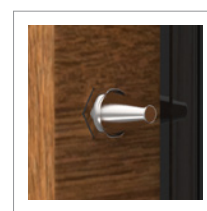
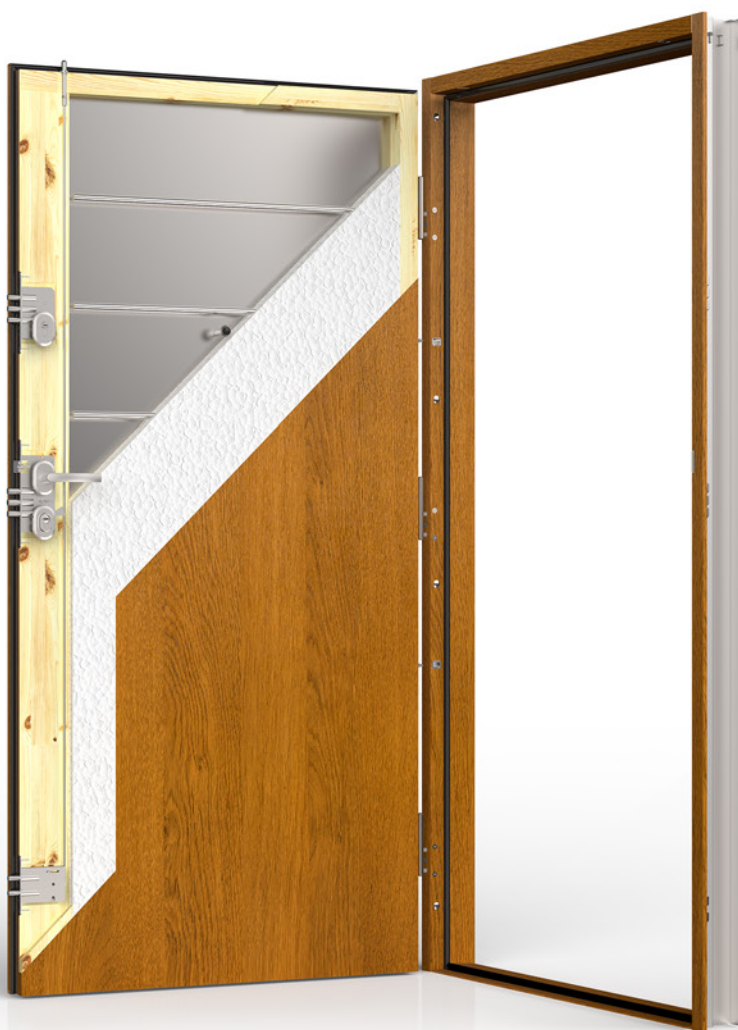

#### 2 STAŁE BOLCE

Stale bolce przeciwwyważeniowe.



#### SZTYWNY ŁAŃCUCH\*



#### WKŁADKI W SYSTEMIE JEDNEGO KLUCZA

## DOSTĘPNE OŚCIEŻNICE

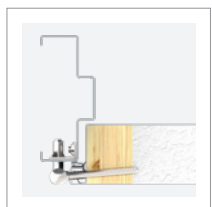

FD



FN



FA\*



FT\*

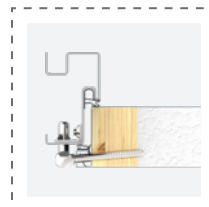

FA PORTAL\* do montażu portalu lub obejmy stalowej

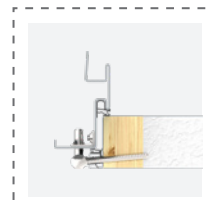

FT PORTAL\* do montażu portalu lub obejmy stalowej

\* DOPŁATA, CENY NETTO

DRZWI DO MIESZKAŃ GERDA® 19

## WZÓR PŁASKI W00



**W00 PŁASKIE**

WZORY SKRZYDEŁ  
Z INSERTAMI INOX\*



**TML TOKIO 1  
INSERT**



**TMM TOKIO 2  
INSERT**

<b>ROZMIAR</b>	80N	80	90N	90Z	100E*
----------------	-----	----	-----	-----	-------

<b>MODEL</b>	<b>COMFORT 60</b>
--------------	-------------------

<b>W00 PŁASKIE</b>	2 289 Zł
--------------------	----------

## WYPOSAŻENIE STANDARDOWE RC2

SKRZYDŁO COMFORT 60 (30 dB)	KOMPLET OKUĆ Z OCHRONĄ WKŁADKI GŁÓWNEJ
OŚCIEŻNICA BEZUSZCZELKOWA	WIZJER SZEROKOKĄTNY
ZAWIASY REGULOWANE 3D Z OSŁONKAMI W KOLORZE OKUĆ	KLAMKI: BLOK, BERGEN LUB OSŁO
PRÓG LAMINOWANY Z USZCZELKĄ WYSOKOŚĆ 19 LUB 32 mm	WKŁADKI W KLASIE 5 W SYSTEMIE JEDNEGO KLUCZA

## DOPLĄTY

PAKIET AKUSTYCZNY 33 dB	<b>160 ZŁ</b>	WKŁADKI W KLASIE 6 W SYSTEMIE 1 KLUCZA	<b>180 ZŁ</b>
OŚCIEŻNICA Z USZCZELKĄ	<b>175 ZŁ</b>	WIZJER ELEKTRONICZNY 2,4"	<b>135 ZŁ</b>
PAKIET RC3	<b>370 ZŁ</b>	WIZJER ELEKTRONICZNY 4,3"	<b>370 ZŁ</b>
ROZMIAR 100E	<b>350 ZŁ</b>	PRÓG INOX Z USZCZELKĄ 19 LUB 32 mm	<b>50 ZŁ</b>
SKRACANIE DRZWI (20, 30, 40, 50, 60, 70 mm)	<b>230 ZŁ</b>	PRÓG NORWESKI DREWNIANY Z USZCZELKĄ WYSOKOŚĆ 19 mm	<b>50 ZŁ</b>
WZÓR JEDNOSTRONNY TML TOKIO 1 INSERT, TMM TOKIO 2 INSERT	<b>325 ZŁ</b>	PRÓG NORWESKI DREWNIANY Z PŁETWĄ ALUMINIOWĄ I USZCZELKĄ WYSOKOŚĆ 28 mm	<b>80 ZŁ</b>
WZÓR DWUSTRONNY TML TOKIO 1 INSERT, TMM TOKIO 2 INSERT	<b>500 ZŁ</b>	PRÓG NORWESKI DREWNIANY Z PŁETWĄ DREWNIANĄ WYSOKOŚĆ 35 mm <sup>1</sup>	<b>80 ZŁ</b>
DRZWI DWUKOLOROWE	<b>675 ZŁ</b>	SZTYWNY ŁAŃCUCH <sup>1,2</sup>	<b>270 ZŁ</b>
KLAMKA-GAŁKA	<b>55 ZŁ</b>	SZYLD GÓRNY Z OCHRONĄ WKŁADKI	<b>35 ZŁ</b>
WZÓR TŁOCZONY <sup>3</sup> DWUSTRONNY: W13 LONDYN TŁOCZENIE <sup>4</sup> , TMT TOKIO 1 TŁOCZENIE, TMU TOKIO 2 TŁOCZENIE, SR4 TROMSO 1 TŁOCZENIE	<b>300 ZŁ</b>	DRZWI W ZŁOŻENIU <sup>5</sup>	<b>75 ZŁ</b>
DRZWI PODWYŻSZONE O 100 mm	<b>390 ZŁ</b>	ZESTAW tedee PRO	<b>2030 ZŁ</b>

<sup>1</sup>Dla ościeżnic wydłużonych o 6 mm z systemem montażu DPO

<sup>2</sup>Dla ościeżnic z systemem montażu DPO (dyblowanie przez ościeżnicę)

<sup>3</sup>Wzory dostępne dla Comfort 60 RC2 / RC3 (30 dB)

<sup>4</sup>Niedostępny dla rozmiaru 80N

<sup>5</sup>Dla wybranych konfiguracji ościeżnic i progów

## OŚCIEŻNICE

**FD**



**FN**



**FA\***



**FT\***



## KOLORY DRZWI

**ORZECH ALPEJSKI**



**ORZECH BRAZyliJSKI**



**JASNY ORZECH**



**ZŁOTY DĄB**



**WINCHESTER**



**JASNY WENGE**



**BIELONY WENGE**



**BIAŁY**



**STALOWOSZARY**



**ANTRACYT**



**CIEMNY ANTRACYT**



**CZARNY**



**DĄB TURNER**



WZORY  
SKRZYDEŁ TŁOCZONYCH\*



**W13 LONDYN** TŁOCZENIE



**TMT TOKIO 1** TŁOCZENIE



**TMU TOKIO 2** TŁOCZENIE



**SR4 TROMSO 1** TŁOCZENIE

**PROGI**

**LAMINOWANY**



Z USZCZELKĄ  
WYSOKOŚĆ 19 mm

**W CENIE**

**INOX\***

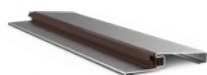

Z USZCZELKĄ  
WYSOKOŚĆ 19 mm

**\* DOPŁATA 50 ZŁ**

**LAMINOWANY / INOX\***

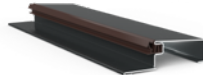

Z USZCZELKĄ  
WYSOKOŚĆ 32 mm

**W CENIE /  
\* DOPŁATA 50 ZŁ**

**NORWESKI DREWNIANY\***  
(brązowy, jasnobrązowy, jasny)

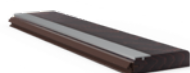

Z USZCZELKĄ  
WYSOKOŚĆ 19 mm

**\* DOPŁATA 50 ZŁ**

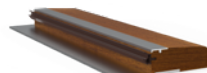

Z PŁETWĄ ALUMINIOWĄ  
I USZCZELKĄ  
WYSOKOŚĆ 28 mm

**\* DOPŁATA 80 ZŁ**

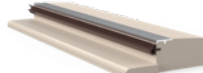

Z PŁETWĄ DREWNIANĄ  
I USZCZELKĄ  
WYSOKOŚĆ 35 mm

**\* DOPŁATA 80 ZŁ**

\* DOPŁATA, CENY NETTO

**OKUCIA**

**RC2  
RC3**

**BERGEN TW300**

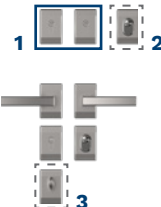

**RC2**

**RC3**

**BERGEN TD200  
BERGEN TD300**

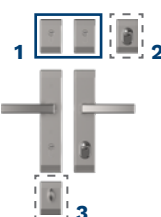

**RC2**

**BLOK TW200**

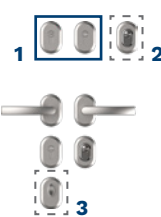

**RC2**

**RC3**

**BLOK TD200  
BLOK TD300**

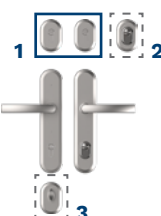

**RC2**

**OSLO**

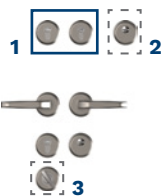

KOLORY OKUĆ  
BERGEN, BLOK

**ANODA PLATYNA**



**ANODA SREBRNA**



**ANODA CZARNA**



KOLOR OKUĆ  
OSLO

**NIKIEL SATYNOWY**



1 sztyld górny bez ochrony wkładki  
2 sztyld górny z ochroną wkładki\*  
3 sztywne tańcuch\*

# PORTALE I OPASKI DRZWIOWE

# GERDA®

PODKREŚL ESTETYKĘ SWOICH DRZWI

KOMPLET OPASEK DLA JEDNEJ STRONY DRZWI

## 240 zł

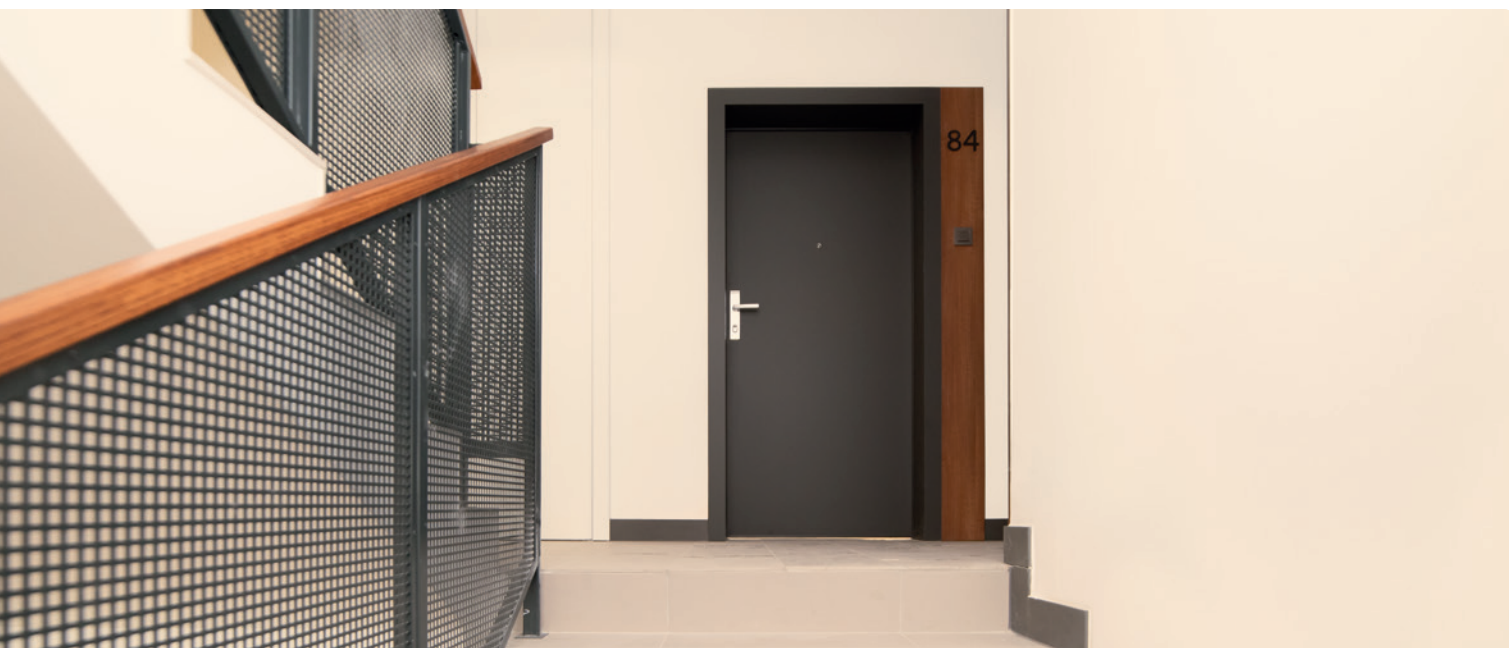

**Opaska drzwiowa (2200 x 80 x 12 mm) – dostępna tylko przy zastosowaniu ościeżnicy typu FA.**

### OPASKI DRZWIOWE\*

To element zwiększający estetykę wejścia do mieszkania. Pozwala wyróżnić się spośród standardowych drzwi. Można je stosować w drzwiach GERDA metalowych i z pakietem ELITE o wymiarach 80N, 80, 90, 90E, 90Z, 100E. Dostępne są w kompletach dla jednej lub obydwu stron.



### PORTALE DRZWIOWE\*

To specjalny rodzaj opaski drzwiowej, stosowany w specyficznej zabudowie otworu ościeża, który znacznie podkreśla styl i elegancję drzwi. Podobnie jak opaski, portal można stosować w drzwiach GERDA metalowych i z pakietem ELITE o wymiarach 80N, 80, 90, 90E, 90Z, 100E..

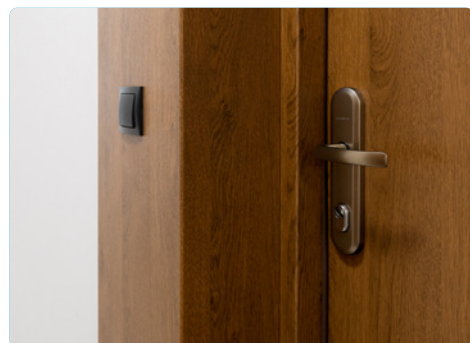

### PALETA KOLORÓW

<b>ORZECH ALPEJSKI</b>	<b>ORZECH BRAZYLIJSKI</b>	<b>JASNY ORZECH</b>	<b>ZŁOTY DĄB</b>	<b>WINCHESTER</b>	<b>DĄB TURNER</b>	<b>JASNY WENGÉ</b>	<b>BIELONY WENGÉ</b>	<b>BIAŁY</b>	<b>STALOWOSZARY</b>
<b>FRR</b>	<b>FRB</b>	<b>FRP</b>	<b>FDE</b>	<b>FDW</b>	<b>FDT</b>	<b>FEJ</b>	<b>FBJ</b>	<b>FSB</b>	<b>FKZ</b>

# GERDA®

## PORTALE I OPASKI DRZWIOWE

PODKREŚL ESTETYKĘ SWOICH DRZWI



### PORTAL DRZWIOWY\*

Należy zsumować każdą z części **L** – lewą, **P** – prawą, **W** – górną oraz **G** – głębokość, aby otrzymać całościową cenę za portal.

Grubość portalu wynosi 12 mm dla wymiaru **G** i 12 mm dla wymiarów **L, P, W**.

Całkowita szerokość złożenia jest sumą szerokości drzwi (wymiar zewnętrzny ościeżnicy) oraz szerokości prawej i lewej strony portalu. Analogicznie – wysokość złożenia jest sumą wysokości drzwi z ościeżnicą oraz wysokości górnej strony portalu.

Wyłożenie na ścianę w mm skok co 10 mm	L	P	W	G	Głębokość portalu G w mm skok co 5 mm
10 - 100	130 ZŁ	130 ZŁ	65 ZŁ	460 ZŁ	50 - 100
110 - 150	150 ZŁ	150 ZŁ	75 ZŁ	515 ZŁ	105 - 150
160 - 200	175 ZŁ	175 ZŁ	85 ZŁ	570 ZŁ	155 - 200
210 - 250	195 ZŁ	195 ZŁ	100 ZŁ	620 ZŁ	205 - 250
260 - 300	215 ZŁ	215 ZŁ	110 ZŁ	675 ZŁ	255 - 300
310 - 350	240 ZŁ	240 ZŁ	120 ZŁ	730 ZŁ	305 - 350
360 - 400	260 ZŁ	260 ZŁ	130 ZŁ	785 ZŁ	355 - 400
410 - 450	—	—	140 ZŁ	—	—
460 - 500	—	—	150 ZŁ	—	—
510 - 550	—	—	165 ZŁ	—	—
560 - 600	—	—	175 ZŁ	—	—
NRO	+40% do kompletu			+40% do kompletu	NRO

Głębokość portalu G w mm skok co 5 mm		FA ościeżnica z wpustem w mm	Grubość ściany w mm	
od 50	do 400	80	od 130	do 480

Głębokość portalu G w mm skok co 5 mm		FT ościeżnica z wpustem w mm metalowe/ ELITE	Grubość ściany w mm	
od 50	do 400	70/75	od 120/125	do 470/475

SZARY	CIEMNY BRĄZ	ANTRACYT	CIEMNY ANTRACYT	CZARNY	KRZEM	MARMUR	HEMATYT	KWARC	WENGE
FKT	FKX	FKG	FKF	FKC	FKL	FKA	FDL	FKH	FEE

\* DOPLATA, CENY NETTO

# PORTALE I OPASKI DRZWIOWE

# GERDA®

PODKREŚL ESTETYKĘ SWOICH DRZWI

## FA PORTAL\*

### OŚCIEŻNICA ASYMETRYCZNA PORTALOWA Z USZCZELKĄ I WPUSTEM DO MONTAŻU PORTALU F = 80 mm

PRZEKRÓJ POZIOMY

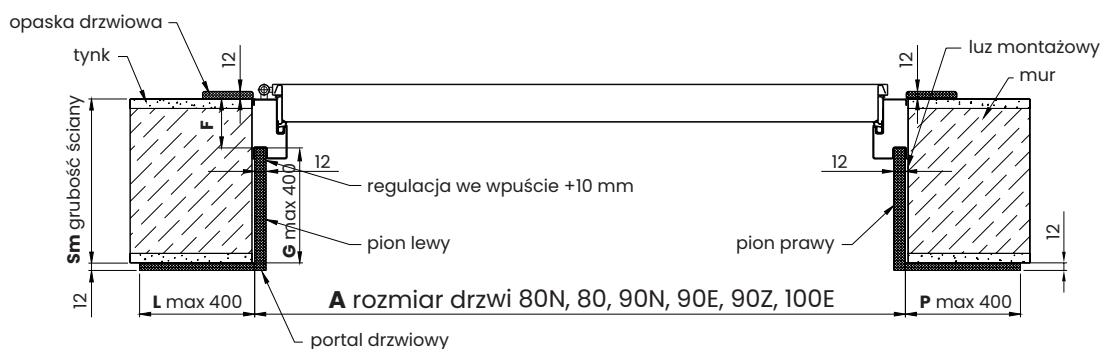

PRZEKRÓJ PIONOWY

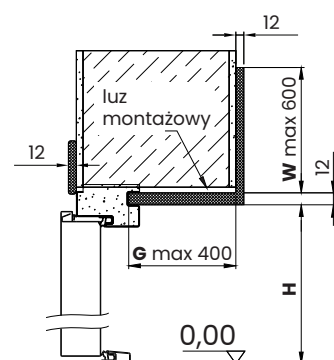

## FT PORTAL\*

### OŚCIEŻNICA NAROŻNA PORTALOWA Z USZCZELKĄ I WPUSTEM DO MONTAŻU PORTALU F = 70 mm – drzwi metalowe F = 75 mm – drzwi z pakietem ELITE

PRZEKRÓJ POZIOMY

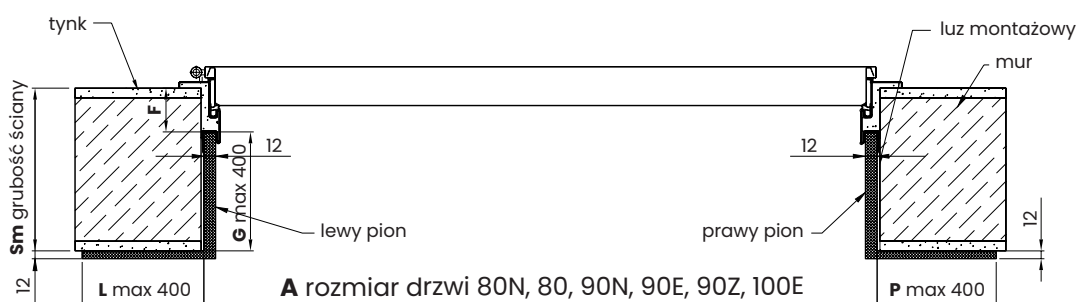

PRZEKRÓJ PIONOWY

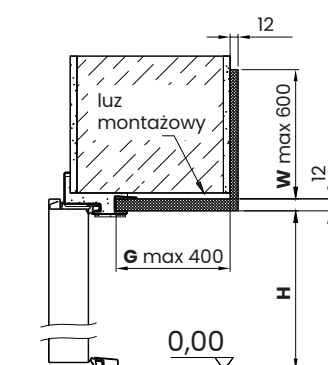

## LEGENDA

**G** - głębokość portalu (mm)  
**L** - szerokość wyłożenia lewego (mm)  
**P** - szerokość wyłożenia prawego (mm)  
**F** - wymiar od krawędzi muru do początku wpustu

**G = Sm - F (mm)**

**W** - wysokość wyłożenia nad ościeżnicą (mm)  
**H** - wysokość belki pionowej portalu (mm)  
Dla wysokości standardowej H = 2000 mm  
FT = 2030 mm, FA = 2058 mm  
**A** - rozmiar drzwi: 80N, 80, 90N, 90E, 90Z, 100E  
**Sm** - grubość ściany (mm)

**UWAGA! Wymiary po wewnętrznej stronie portalu mierzone od krawędzi muru nie zawierają grubości materiału.**







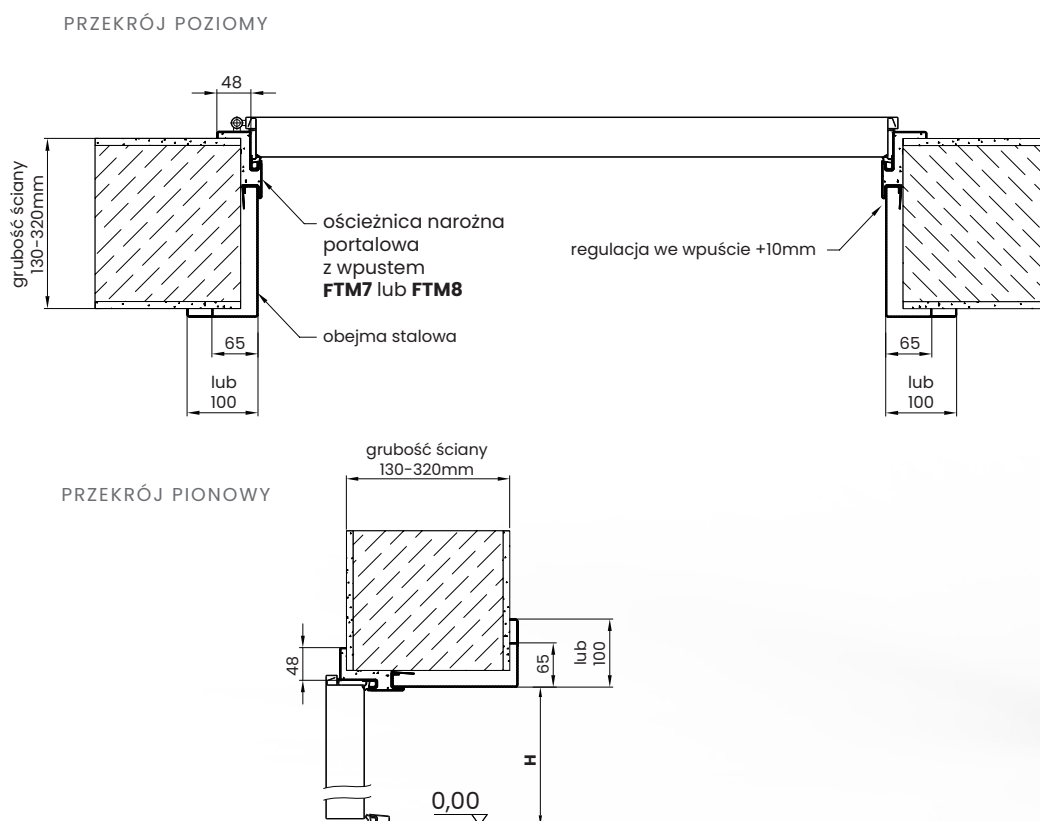



### FTM7 / FTM8 PORTAL\*

#### OŚCIEŻNICA NAROŻNA PORTALOWA Z USZCZELKĄ I WPUSTEM DO MONTAŻU OBEJMY STALOWEJ











Symbol ościeżnicy	Zastosowanie w drzwiach	Grubość ściany skok co 10 mm	Wyłożenie na ścianę w mm	Cena katalogowa obejmy netto
<b>FTM7</b>	Comfort RC2 / RC3 Premium RC2 / RC3	130 - 230	65	<b>410 ZŁ</b>
<b>FTM7</b>	Comfort RC2 / RC3 Premium RC2 / RC3	240 - 300	65	<b>583 ZŁ</b>
<b>FTM7</b>	Comfort RC2 / RC3 Premium RC2 / RC3	310 - 320	65	<b>670 ZŁ</b>
<b>FTM7</b>	Comfort RC2 / RC3 Premium RC2 / RC3	130 - 230	100	<b>583 ZŁ</b>
<b>FTM7</b>	Comfort RC2 / RC3 Premium RC2 / RC3	240 - 300	100	<b>767 ZŁ</b>
<b>FTM7</b>	Comfort RC2 / RC3 Premium RC2 / RC3	310 - 320	100	<b>853 ZŁ</b>
<b>FTM8</b>	Premium RC2 / RC3 EI30 / EI45 / EI60	130 - 230	65	<b>410 ZŁ</b>
<b>FTM8</b>	Premium RC2 / RC3 EI30 / EI45 / EI60	240 - 300	65	<b>583 ZŁ</b>
<b>FTM8</b>	Premium RC2 / RC3 EI30 / EI45 / EI60	310 - 320	65	<b>670 ZŁ</b>
<b>FTM8</b>	Premium RC2 / RC3 EI30 / EI45 / EI60	130 - 230	100	<b>583 ZŁ</b>
<b>FTM8</b>	Premium RC2 / RC3 EI30 / EI45 / EI60	240 - 300	100	<b>767 ZŁ</b>
<b>FTM8</b>	Premium RC2 / RC3 EI30 / EI45 / EI60	310 - 320	100	<b>853 ZŁ</b>

### KLAMKI / GAŁKI









			COMFORT	PREMIUM	PREMIUM E130 E145 E160	STAR
	BERGEN (klamka - klamka) TD200	<b>RC2</b>	245 Zł	245 Zł	245 Zł	—
	BERGEN (klamka - klamka) TD300	<b>RC3</b>	245 Zł	245 Zł	—	—
	BERGEN (klamka - klamka) TD1000	<b>RC4</b>	—	265 Zł	265 Zł	—
	BERGEN (gałka - klamka) TD200	<b>RC2</b>	295 Zł	295 Zł	295 Zł	—
	BERGEN (gałka - klamka) TD300	<b>RC3</b>	295 Zł	295 Zł	—	—
	BERGEN (gałka - klamka) TD1000	<b>RC4</b>	—	315 Zł	315 Zł	—
	BERGEN (klamka - klamka)		155 Zł	155 Zł	155 Zł	—
	BLOK (klamka - klamka) TD200	<b>RC2</b>	245 Zł	245 Zł	245 Zł	—
	BLOK (klamka - klamka) TD300	<b>RC3</b>	245 Zł	245 Zł	—	—
	BLOK (klamka - klamka) TD1000	<b>RC4</b>	—	265 Zł	265 Zł	—
	BLOK (gałka - klamka) TD200	<b>RC2</b>	295 Zł	295 Zł	295 Zł	—
	BLOK (gałka - klamka) TD300	<b>RC3</b>	295 Zł	295 Zł	—	—
	BLOK (gałka - klamka) TD1000	<b>RC4</b>	—	315 Zł	315 Zł	—
	BLOK (klamka - klamka)		155 Zł	155 Zł	155 Zł	—
	OSLO (klamka - klamka)		155 Zł	155 Zł	—	—
	TECHNO (klamka - klamka)		—	—	—	185 Zł
	TECHNO (gałka - klamka)		—	—	—	235 Zł

### SZYLDY DZIELONE

			COMFORT	PREMIUM	PREMIUM E130 E145 E160	STAR
	BERGEN TW300	<b>RC2 RC3</b>	90 Zł	90 Zł	90 Zł	—
	szyld dzielony z ochroną wkładki					
	BERGEN		60 Zł	60 Zł	—	—
	szyld dzielony bez ochrony wkładki					
	BLOK TW1000	<b>RC4</b>	115 Zł	115 Zł	115 Zł	—
	szyld dzielony z ochroną wkładki					
	BLOK TW200	<b>RC2</b>	90 Zł	90 Zł	90 Zł	—
	szyld dzielony z ochroną wkładki					
	BLOK		60 Zł	60 Zł	—	—
	szyld dzielony bez ochrony wkładki					
	OSLO	<b>RC2</b>	90 Zł	90 Zł	—	90 Zł
	szyld dzielony z ochroną wkładki					
	OSLO		60 Zł	60 Zł	—	—
	szyld dzielony bez ochrony wkładki					
	zapornica (sztywny tańcuch)		270 Zł	270 Zł	—	270 Zł

### ZAMKI WPUSZCZANE

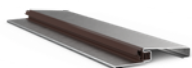
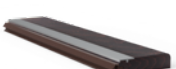

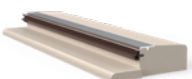







			COMFORT	PREMIUM	PREMIUM E130 E145 E160	STAR
	ZW 250 (dodatkowy)		—	—	—	—
	ZW 400 (główny)	<b>klasa 2</b>	—	—	—	—
	ZW 500 Premium (dodatkowy)	<b>klasa 6</b>	59 Zł	59 Zł	59 Zł	—
	ZW 1000 ZM Premium (główny)RC2	<b>klasa 7</b>	150 Zł	150 Zł	150 Zł	—
	ZW 2000 ZM Premium (główny)RC3	<b>klasa 6</b>	150 Zł	150 Zł	150 Zł	—
	ZW 3000 ZPS Premium(główny)RC4	<b>klasa 7</b>	250 Zł	250 Zł	250 Zł	—
	ZW 6000 Premium (główny)RC4	<b>klasa 6</b>	—	—	—	350 Zł
	zamek Premium (pomocniczy)		80 Zł	80 Zł	80 Zł	80 Zł

AKCESORIA GERDA		COMFORT	PREMIUM	PREMIUM EI30 EI45 EI60	STAR
	WIZJER SZEROKOKĄTNY 50/85	30 ZŁ	30 ZŁ	30 ZŁ	30 ZŁ
	WIZJER ELEKTRONICZNY 2,4"	165 ZŁ	165 ZŁ	165 ZŁ	165 ZŁ
	WIZJER ELEKTRONICZNY 4,3"	400 ZŁ	400 ZŁ	400 ZŁ	400 ZŁ
	NASADKI ZAWIASÓW FI 18 mm	—	—	—	55 ZŁ
	NASADKI ZAWIASÓW 3D FI 16 mm	55 ZŁ	55 ZŁ	55 ZŁ	—
	SAMOZAMYKACZ GT 1500 RAMIĘ STANDARD	275 ZŁ	275 ZŁ	275 ZŁ	275 ZŁ
	SAMOZAMYKACZ GT 1500 RAMIĘ Z BLOKADĄ	375 ZŁ	375 ZŁ	375 ZŁ	375 ZŁ
	SAMOZAMYKACZ GT 3000 SZYNOWY STANDARD	825 ZŁ	825 ZŁ	825 ZŁ	825 ZŁ
	SAMOZAMYKACZ GT 3000 SZYNOWY Z BLOKADĄ	1080 ZŁ	1080 ZŁ	1080 ZŁ	1080 ZŁ
	PRÓG METALOWY W KOLORZE OŚCIEŻNICY WYSOKOŚĆ 19 mm	95 ZŁ	95 ZŁ	95 ZŁ	95 ZŁ
	PRÓG METALOWY W KOLORZE OŚCIEŻNICY WYSOKOŚĆ 32 mm	95 ZŁ	95 ZŁ	—	95 ZŁ
	PRÓG INOX WYSOKOŚĆ 19 mm	145 ZŁ	145 ZŁ	145 ZŁ	145 ZŁ
	PRÓG INOX WYSOKOŚĆ 32 mm	145 ZŁ	145 ZŁ	—	145 ZŁ
	PRÓG DREWNIANY NORWESKI Z USZCZELKĄ I NAKŁADKĄ ALUMINIOWĄ WYSOKOŚĆ 19 mm	145 ZŁ	145 ZŁ	145 ZŁ	145 ZŁ
	PRÓG DREWNIANY NORWESKI Z USZCZELKĄ, NAKŁADKĄ ALUMINIOWĄ I PŁETWĄ ALUMINIOWĄ, WYSOKOŚĆ 28 mm, DOSTĘPNY W 3 KOLORACH: BRĄZOWYM, JASNOBRĄZOWYM, JASNYM	175 ZŁ	175 ZŁ	175 ZŁ	175 ZŁ
	PRÓG DREWNIANY NORWESKI Z USZCZELKĄ, NAKŁADKĄ ALUMINIOWĄ I PŁETWĄ DREWNIANĄ, WYSOKOŚĆ 35 mm, DOSTĘPNY W 3 KOLORACH: BRĄZOWYM, JASNOBRĄZOWYM, JASNYM	175 ZŁ	175 ZŁ	—	175 ZŁ

# AKCESORIA I OSPRZĘT

# GERDA®

## LISTA WYPOSAŻENIA

AKCESORIA GERDA		COMFORT	PREMIUM	PREMIUM EI30 EI45 EI60	STAR	
	ELEKTROZACZEP AWERSYJNY NC (ZAMKNIĘTY BEZ NAPIĘCIA)	<b>RC2 RC3 RC4</b>	<b>280 ZŁ</b>	<b>280 ZŁ</b>	<b>—</b>	<b>280 ZŁ</b>
	ELEKTROZACZEP P. POŻ AWERSYJNY NC (ZAMKNIĘTY BEZ NAPIĘCIA)	<b>RC2 RC3 RC4</b>	<b>—</b>	<b>—</b>	<b>1385 ZŁ</b>	<b>—</b>
	ELEKTROZACZEP REWERSYJNY NO (OTWARTY BEZ NAPIĘCIA)	<b>RC2 RC3 RC4</b>	<b>280 ZŁ</b>	<b>280 ZŁ</b>	<b>—</b>	<b>280 ZŁ</b>
	ELEKTROZACZEP AWERSYJNY NC (Z WBUDOWANYM KONTAKTRONEM)	<b>RC2 RC3 RC4</b>	<b>350 ZŁ</b>	<b>350 ZŁ</b>	<b>—</b>	<b>350 ZŁ</b>
	ELEKTROZACZEP P. POŻ AWERSYJNY NC (Z WBUDOWANYM KONTAKTRONEM)	<b>RC2 RC3 RC4</b>	<b>—</b>	<b>—</b>	<b>1480 ZŁ</b>	<b>—</b>
	LISTWA ZAMYKAJĄCA LAMINOWANA*		<b>50 ZŁ</b>	<b>50 ZŁ</b>	<b>50 ZŁ</b>	<b>50 ZŁ</b>
	NUMERYCZNA KLAWIATURA KONTROLI DOSTĘPU		<b>430 ZŁ</b>	<b>430 ZŁ</b>	<b>430 ZŁ</b>	<b>430 ZŁ</b>
	KLAWIATURA <b>tedee</b>		<b>446 ZŁ</b>	<b>446 ZŁ</b>	<b>446 ZŁ</b>	<b>446 ZŁ</b>
	ZASILACZ IMPULSOWY PSC12015 ZALECANY DO DRZWI WYPOSAŻONYCH W ELEK- TROZACZEP		<b>115 ZŁ</b>	<b>115 ZŁ</b>	<b>115 ZŁ</b>	<b>115 ZŁ</b>
	LAKIER ZAPRAWKOWY 12 ml		<b>15 ZŁ</b>	<b>15 ZŁ</b>	<b>15 ZŁ</b>	<b>15 ZŁ</b>
	PREPARAT DO KONSERWACJI WKŁADEK 25 ml		<b>10 ZŁ</b>	<b>10 ZŁ</b>	<b>10 ZŁ</b>	<b>10 ZŁ</b>
	PREPARAT DO KONSERWACJI WKŁADEK 100 ml		<b>20 ZŁ</b>	<b>20 ZŁ</b>	<b>20 ZŁ</b>	<b>20 ZŁ</b>
	PREPARAT DO KONSERWACJI WKŁADEK 400 ml		<b>30 ZŁ</b>	<b>30 ZŁ</b>	<b>30 ZŁ</b>	<b>30 ZŁ</b>
	PREPARAT DO KONSERWACJI DRZWI		<b>39 ZŁ</b>	<b>39 ZŁ</b>	<b>39 ZŁ</b>	<b>39 ZŁ</b>

\* LISTWA ZAMYKAJĄCA LAMINOWANA – konieczna przy samodzielnym skracaniu skrzydła w zakresie 20, 30, 40, 50, 60, 70 i 20,35 mm oraz 20 i 35 mm dla RC4.  
Niedostępne dla p. poz. i pakietu ELITE.

#### COMFORT 60 / PREMIUM 60

KIERUNEK OTWIERANIA DRZWI	ROZMIAR WKŁADKI ZAMKA GŁÓWNEGO	ROZMIAR WKŁADKI ZAMKA DODATKOWEGO	LICZBA KLUCZY	KLASA WKŁADKI	CENA WKŁADKI
do wewnątrz mieszkania	35/55 zębata	G55/35 zabierak	5 + montażowe	<b>klasa 5</b>	<b>215 ZŁ</b>
	35/55 zębata	G55/35 zabierak	5 + montażowe	<b>klasa 6</b>	<b>395 ZŁ</b>
na zewnątrz mieszkania (na korytarz)	35/55 zębata	G35/55 zabierak	5 + montażowe	<b>klasa 5</b>	<b>215 ZŁ</b>
	35/55 zębata	G35/55 zabierak	5 + montażowe	<b>klasa 6</b>	<b>395 ZŁ</b>

#### PREMIUM 60X PAKIET ELITE

KIERUNEK OTWIERANIA DRZWI	ROZMIAR WKŁADKI ZAMKA GŁÓWNEGO	ROZMIAR WKŁADKI ZAMKA DODATKOWEGO	LICZBA KLUCZY	KLASA WKŁADKI	CENA WKŁADKI
do wewnątrz mieszkania	40/60 zębata	G60/40 zabierak	5 + montażowe	<b>klasa 5</b>	<b>235 ZŁ</b>
	40/60 zębata	G60/40 zabierak	5 + montażowe	<b>klasa 6</b>	<b>405 ZŁ</b>
na zewnątrz mieszkania (na korytarz)	40/60 zębata	G40/60 zabierak	5 + montażowe	<b>klasa 5</b>	<b>235 ZŁ</b>
	40/60 zębata	G40/60 zabierak	5 + montażowe	<b>klasa 6</b>	<b>405 ZŁ</b>

#### STAR 60

KIERUNEK OTWIERANIA DRZWI	ROZMIAR WKŁADKI ZAMKA GŁÓWNEGO	ROZMIAR WKŁADKI ZAMKA DODATKOWEGO	LICZBA KLUCZY	KLASA WKŁADKI	CENA WKŁADKI
uniwersalny	RIM6000	-	5 docelowych	<b>klasa 6</b>	<b>440 ZŁ</b>
do wewnątrz mieszkania	-	G55/35 zabierak	5 + montażowe	<b>klasa 5</b>	<b>115 ZŁ</b>
na zewnątrz mieszkania (na korytarz)	-	G35/55 zabierak	5 + montażowe	<b>klasa 6</b>	<b>205 ZŁ</b>

#### STAR 60X PAKIET ELITE

KIERUNEK OTWIERANIA DRZWI	ROZMIAR WKŁADKI ZAMKA GŁÓWNEGO	ROZMIAR WKŁADKI ZAMKA DODATKOWEGO	LICZBA KLUCZY	KLASA WKŁADKI	CENA WKŁADKI
uniwersalny	RIM6000	-	5 docelowych	<b>klasa 6</b>	<b>440 ZŁ</b>
do wewnątrz mieszkania	-	G60/40 zabierak	5 + montażowe	<b>klasa 5</b>	<b>125 ZŁ</b>
na zewnątrz mieszkania (na korytarz)	-	G40/60 zabierak	5 + montażowe	<b>klasa 6</b>	<b>210 ZŁ</b>

# WYMIARY DRZWI I OŚCIEŻNIC

# GERDA®

DODATKOWE INFORMACJE DO MONTAŻU

## WYMIARY DRZWI COMFORT 60

	DRZWI METALOWE			
ROZMIAR	A	B	C	D
<b>80N</b>	783	813	2025	2040
<b>80</b>	813	843		
<b>90N</b>	883	913		
<b>90E*</b>	926	956		
<b>90Z**</b>	946	976		
<b>100E</b>	1026	1056		

## WYMIARY OŚCIEŻNIC COMFORT 60

SYSTEM MONTAŻU WKO (WSPORNIK+KOTWA ODGINANA)

	FD OŚCIEŻNICA SYMETRYCZNA BEZ USZCZELKI						OTWÓR MONTAŻOWY	
ROZMIAR	J	K	L	M	N	O	X	Y
<b>80N</b>	764	872	-	2005	2078	-	902	2093
<b>80</b>	794	902	-			-	932	
<b>90N</b>	864	972	-			-	1002	
<b>90Z</b>	927	1035	-			-	1065	
<b>100E</b>	1007	1115	-			-	1145	

	FN OŚCIEŻNICA NAROŻNA BEZ USZCZELKI						OTWÓR MONTAŻOWY	
ROZMIAR	J	K	L	M	N	O	X	Y
<b>80N</b>	764	798	872	2005	2041	2078	829/847 <sup>1</sup>	2056
<b>80</b>	794	828	902				859/877 <sup>1</sup>	
<b>90N</b>	864	898	972				929/947 <sup>1</sup>	
<b>90Z</b>	927	961	1035				992/1010 <sup>1</sup>	
<b>100E</b>	1007	1041	1115				1072/1090 <sup>1</sup>	

\* 90E - rozmiar dostępny jedynie dla drzwi Star 60

\*\* 90Z - rozmiar dostępny jedynie dla drzwi Comfort 60 i Premium 60

<sup>1</sup> Wymiar dla surowych otworów deweloperskich z uwzględnieniem luzu pod osłonki rygli i bolcy antywyważeniowych

### KIERUNKI OTWIERANIA DRZWI

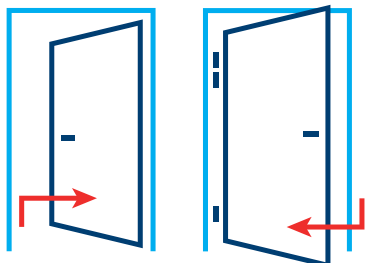

DRZWI LEWE

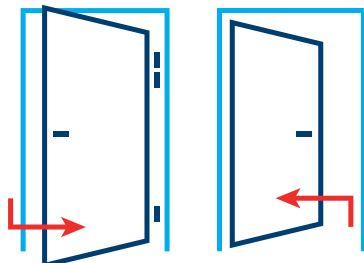

DRZWI PRAWE

### RYSUNKI TECHNICZNE COMFORT 60

#### SYSTEM MONTAŻU WKO (WSPORNIK+KOTWA ODGINANA)

#### FD

##### OŚCIEŻNICA SYMETRYCZNA BEZ USZCZELKI

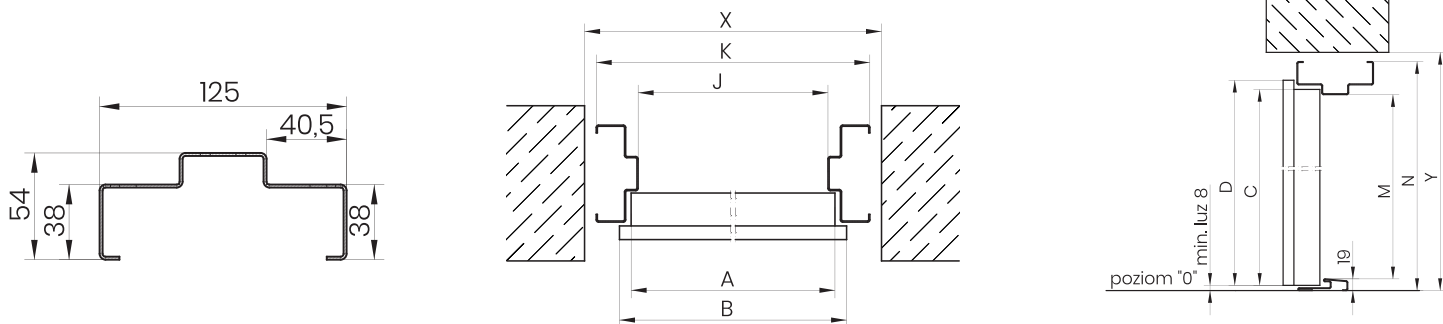

#### FN

##### OŚCIEŻNICA NAROŻNA BEZ USZCZELKI

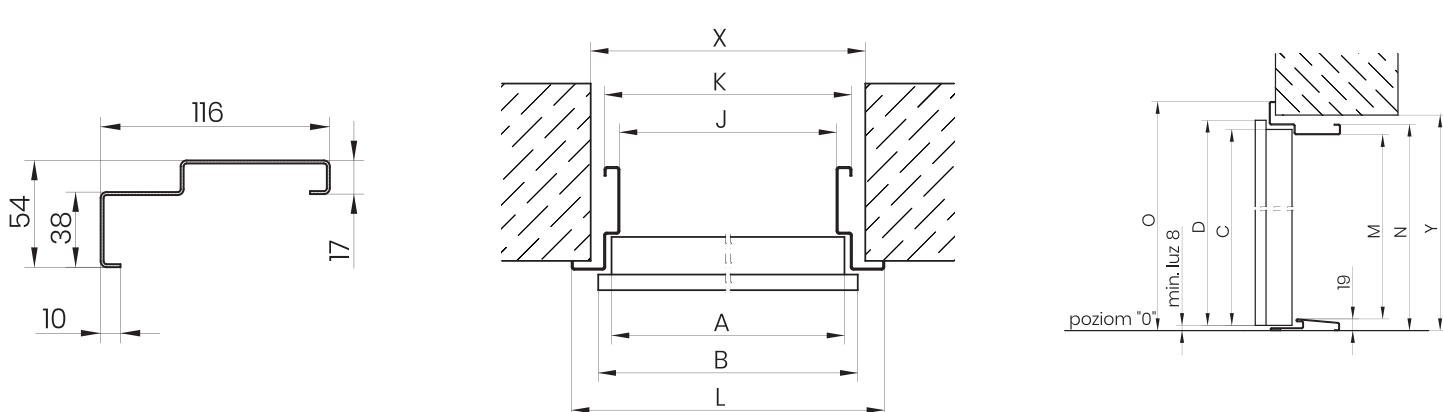

# WYMIARY DRZWI I OŚCIEŻNIC

# GERDA®

DODATKOWE INFORMACJE DO MONTAŻU

WYMIARY DRZWI STAR 60, PREMIUM 60, COMFORT 60

SYSTEM MONTAŻU WKO (WSPORNIK+KOTWA ODGINANA)

ROZMIAR	DRZWI METALOWE				DRZWI PANELOWE			
	A	B	C	D	A	B	C	D
<b>80N</b>	783	813	2025	2040	786	816	2025	2040
<b>80</b>	813	843			816	846		
<b>90N</b>	883	913			885	915		
<b>90E*</b>	926	956			929	959		
<b>90Z**</b>	946	976			949	979		
<b>100E</b>	1026	1056			1029	1059		

WYMIARY OŚCIEŻNIC STAR 60, PREMIUM 60, COMFORT 60

SYSTEM MONTAŻU WKO (WSPORNIK+KOTWA ODGINANA)

ROZMIAR	FA OŚCIEŻNICA ASYMETRYCZNA Z USZCZELKĄ							OTWÓR MONTAŻOWY				
	J	J***	K	K***	L	L***	M	N	O	X	X***	Y
<b>80N</b>	765	761	872	868	-	-	2005	2078	-	902	898	2093
<b>80</b>	795	791	902	898	-	-				932	928	
<b>90N</b>	865	861	972	968	-	-				1002	998	
<b>90E*</b>	908	-	1015	-	-	-				1045	-	
<b>90Z**</b>	928	924	1035	1031	-	-				1065	1061	
<b>100E</b>	1008	1004	1115	1111	-	-				1145	1141	

ROZMIAR	FT OŚCIEŻNICA NAROŻNA Z USZCZELKĄ							OTWÓR MONTAŻOWY				
	J	J***	K	K***	L	L***	M	N	O	X	X***	Y
<b>80N</b>	765	761	799	795	872	868	2005	2041	2078	829/847 <sup>1</sup>	825/843 <sup>1</sup>	2057
<b>80</b>	795	791	829	825	902	898				859/877 <sup>1</sup>	855/873 <sup>1</sup>	
<b>90N</b>	865	861	899	895	972	968				929/947 <sup>1</sup>	925/943 <sup>1</sup>	
<b>90E*</b>	908	-	942	-	1015	-				972/990 <sup>1</sup>	-	
<b>90Z**</b>	928	924	962	958	1035	1031				992/1010 <sup>1</sup>	988/1006 <sup>1</sup>	
<b>100E</b>	1008	1004	1042	1038	1115	1111				1072/1090 <sup>1</sup>	1068/1086 <sup>1</sup>	

\* 90E - rozmiar dostępny jedynie dla drzwi Star 60

\*\* 90Z - rozmiar dostępny jedynie dla drzwi Comfort 60 i Premium 60

\*\*\* dla drzwi metalowych w wykonaniu p.poż.

1 - wymiar dla surowych otworów deweloperskich z uwzględnieniem luzu pod osłonki rygli i bolcy antywyważeniowych



### KIERUNKI OTWIERANIA DRZWI

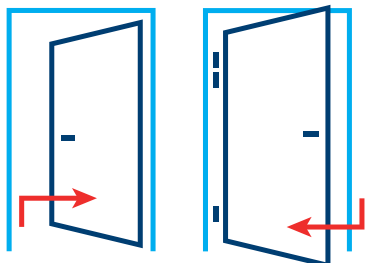

DRZWI LEWE

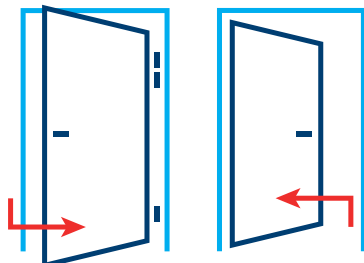

DRZWI PRAWY

### RYSUNKI TECHNICZNE STAR 60, PREMIUM 60, COMFORT 60 SYSTEM MONTAŻU WKO (WSPORNIK+KOTWA ODGINANA)

#### FA OŚCIEŻNICA ASYMETRYCZNA Z USZCZELKĄ

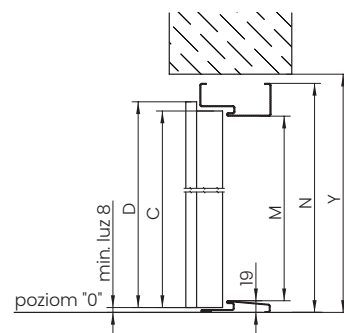
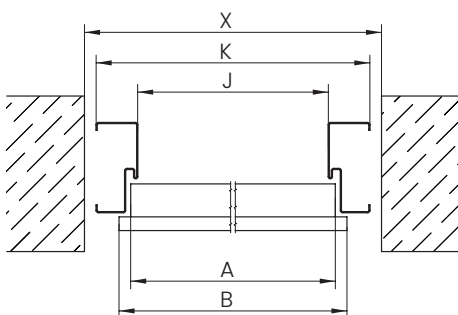
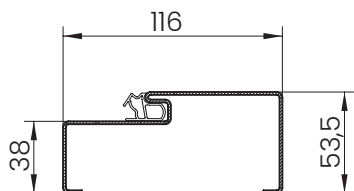

#### FT OŚCIEŻNICA NAROŻNA Z USZCZELKĄ

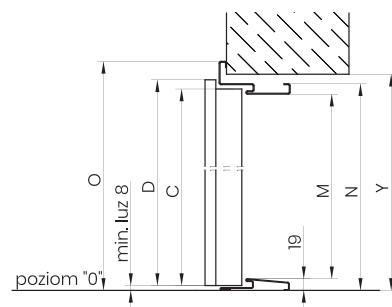
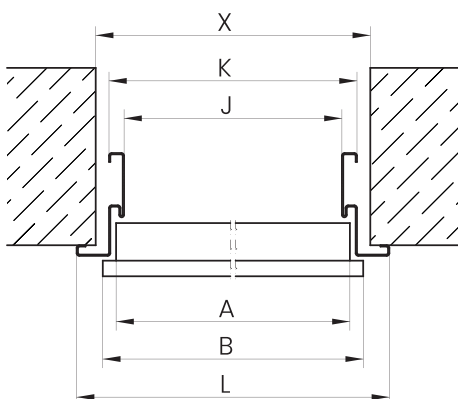
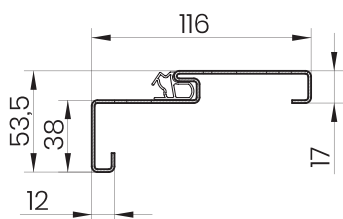

# WYMIARY DRZWI I OŚCIEŻNIC

# GERDA®

DODATKOWE INFORMACJE DO MONTAŻU

## WYMIARY DRZWI STAR 60, PREMIUM 60, COMFORT 60

	DRZWI METALOWE				DRZWI PANELOWE			
ROZMIAR	A	B	C	D	A	B	C	D
<b>80N</b>	783	813	2025	2040	786	816	2025	2040
<b>80</b>	813	843			816	846		
<b>90N</b>	883	913			885	915		
<b>90E*</b>	926	956			929	959		
<b>90Z**</b>	946	976			949	979		
<b>100E</b>	1026	1056			1029	1059		

## WYMIARY OŚCIEŻNIC STAR 60, PREMIUM 60, COMFORT 60

### SYSTEM MONTAŻU WKO (WSPORNIK+KOTWA ODGINANA)

	FA PORTAL OŚCIEŻNICA ASYMETRYCZNA PORTALOWA Z WPUSTEM I USZCZELKĄ										OTWÓR MONTAŻOWY		
ROZMIAR	J	J***	K	K***	L	L***	M	N	O	U	X	X***	Y
<b>80N</b>	765	761	872	868	-	-	2005	2078	-	95	902	898	2093
<b>80</b>	795	791	902	898	-	-					932	928	
<b>90N</b>	865	861	972	968	-	-					1002	998	
<b>90E*</b>	908	-	1015	-	-	-					1045	-	
<b>90Z**</b>	928	924	1035	1031	-	-					1065	1061	
<b>100E</b>	1008	1004	1115	1111	-	-					1145	1141	

	FT PORTAL OŚCIEŻNICA NAROŻNA PORTALOWA Z WPUSTEM I USZCZELKĄ											OTWÓR MONTAŻOWY		
ROZMIAR	J	J***	K	K***	L	L***	M	N	O	U <sup>1</sup>	U <sup>2</sup>	X	X***	Y
<b>80N</b>	765	761	821	817	892	888	2005	2052	2088	95 <sup>1</sup>	101 <sup>2</sup>	857	853	2070
<b>80</b>	795	791	851	847	922	918						887	883	
<b>90N</b>	865	861	921	917	992	988						957	953	
<b>90E*</b>	908	-	964	-	1035	-						1000	-	
<b>90Z**</b>	928	924	984	980	1055	1051						1020	1016	
<b>100E</b>	1008	1004	1064	1060	1135	1131						1100	1096	

\* 90E - rozmiar dostępny jedynie dla drzwi Star 60

\*\* 90Z - rozmiar dostępny jedynie dla drzwi Comfort 60 i Premium 60

\*\*\* dla drzwi metalowych w wykonaniu EI30

1 - wymiary dla drzwi metalowych

2 - wymiary dla drzwi panelowych

### KIERUNKI OTWIERANIA DRZWI

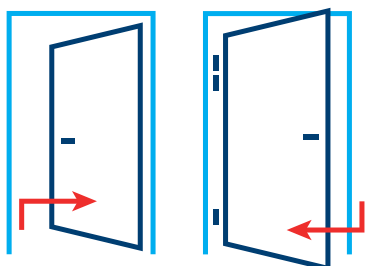

DRZWI LEWE

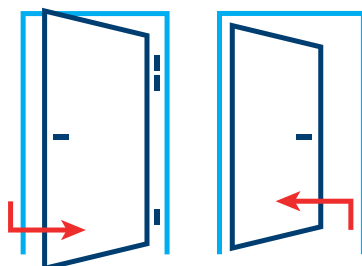

DRZWI PRAWE

### RYSUNKI TECHNICZNE STAR 60, PREMIUM 60, COMFORT 60 SYSTEM MONTAŻU WKO (WSPORNIK+KOTWA ODGINANA)

#### FA PORTAL

OŚCIEŻNICA ASYMETRYCZNA PORTALOWA Z WPUSTEM I USZCZELKĄ

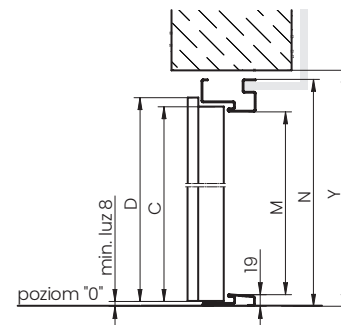
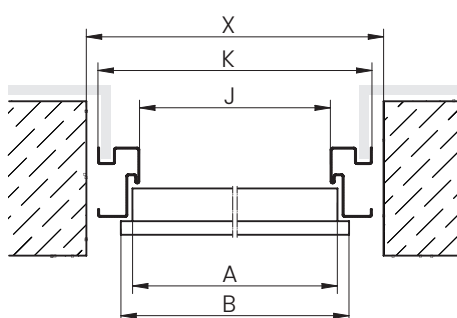
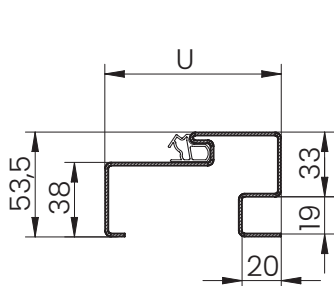

#### FT PORTAL

OŚCIEŻNICA NAROŻNA PORTALOWA Z WPUSTEM I USZCZELKĄ

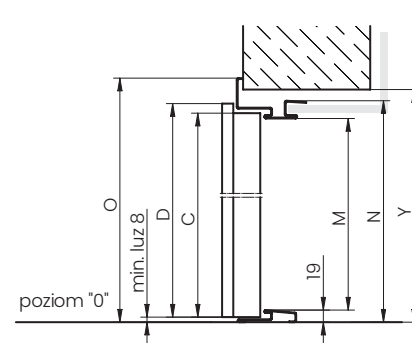
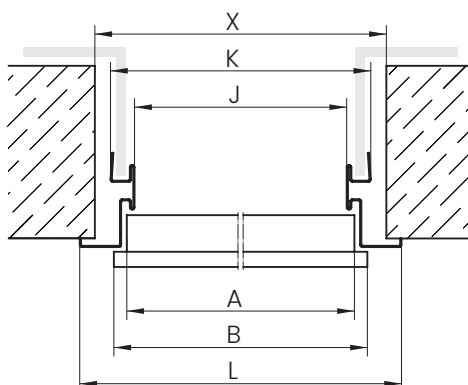
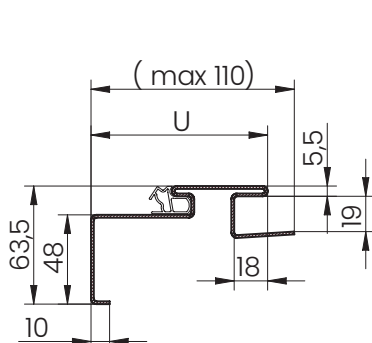

# WYMIARY DRZWI I OŚCIEŻNIC

# GERDA®

DODATKOWE INFORMACJE DO MONTAŻU

## WYMIARY OŚCIEŻNIC STAR 60, PREMIUM 60, COMFORT 60 SYSTEM MONTAŻU DPO (DYBLOWANIE PRZEZ OŚCIEŻNICE)

	FDH3 FDH4 OŚCIEŻNICA SYMETRYCZNA BEZ USZCZELKI						OTWÓR MONTAŻOWY	
ROZMIAR	J	K	L	M	N	O	X	Y
80N	764	860	-	2005	2072* 2078**	-	890	2085* 2091**
80	794	890	-			-	920	
90N	864	960	-			-	990	
90Z	927	1023	-			-	1053	
100E	1007	1103	-			-	1133	

\* FDH3 dla progów: norweski o wysokości 28 mm, 19 mm i metalowy o wysokości 19 mm

\*\* FDH4 dla progów: norweski o wysokości 35 mm i metalowy o wysokości 32 mm

	FNK1 FNK2 OŚCIEŻNICA NAROŻNA BEZ USZCZELKI						OTWÓR MONTAŻOWY	
ROZMIAR	J	K	L	M	N	O	X	Y
80N	764	798	872	2005	2041* 2047**	2078* 2084**	829	2056* 2061**
80	794	828	902				859	
90N	864	898	972				929	
90Z	927	961	1035				992	
100E	1007	1041	1115				1072	

\* FNK1 dla progów: norweski o wysokości 28 mm, 19 mm i metalowy o wysokości 19 mm

\*\* FNK2 dla progów: norweski o wysokości 35 mm i metalowy o wysokości 32 mm

	FAP5 FAP6 FAP7 FAP8 FAP9 FAQ1 FAQ2 FAQ3 OŚCIEŻNICA ASYMETRYCZNA Z USZCZELKĄ						OTWÓR MONTAŻOWY	
ROZMIAR	J	K	L	M	N	O	X	Y
80N	765	861	-	2005	2072* 2078**	-	890	2085* 2091**
80	795	891	-				920	
90N	865	961	-				990	
90E***	908	1004	-				1033	
90Z	928	1024	-				1053	
100E	1008	1104	-				1133	

\* FAP5, FAP6, FAP7, FAP8 dla progów: norweski o wysokości 28 mm, 19 mm i metalowy o wysokości 19 mm

\*\* FAP9, FAQ1, FAQ2, FAQ3 dla progów: norweski o wysokości 35 mm i metalowy o wysokości 32 mm

\*\*\* rozmiar dostępny dla drzwi STAR 60

RYSUNKI TECHNICZNE STAR 60, PREMIUM 60, COMFORT 60  
SYSTEM MONTAŻU DPO (DYBLOWANIE PRZEZ OŚCIEŻNICE)

### FDH3

### FDH4

OŚCIEŻNICA SYMETRYCZNA BEZ USZCZELKI

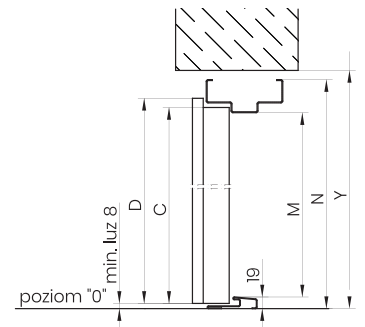
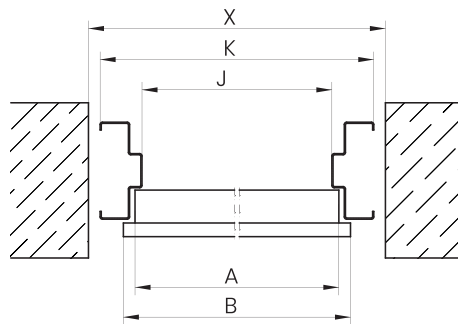
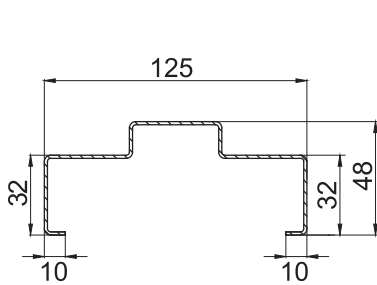

### FNK1

### FNK2

OŚCIEŻNICA NAROŻNA BEZ USZCZELKI

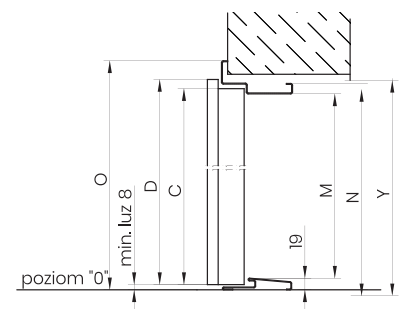
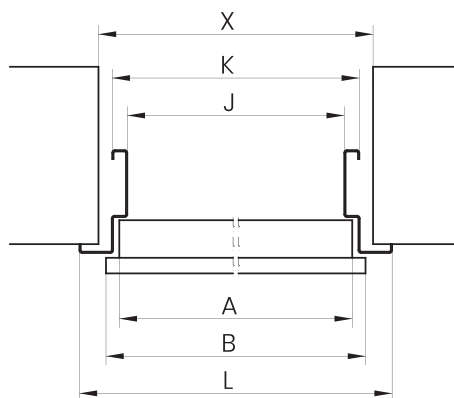
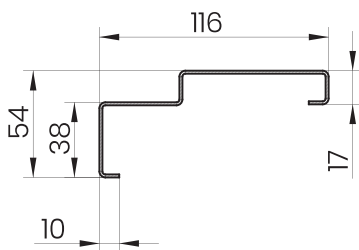

### FAP5 FAP6 FAP7 FAP8 FAP9

### FAQ1 FAQ2 FAQ3

OŚCIEŻNICA ASYMETRYCZNA Z USZCZELKĄ

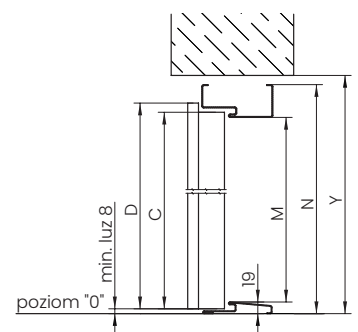
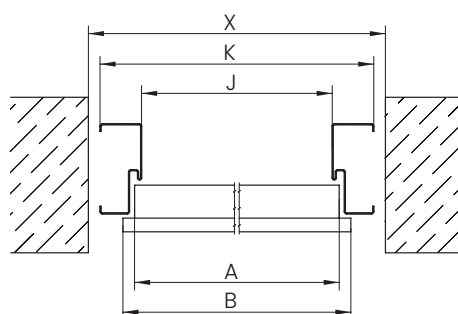
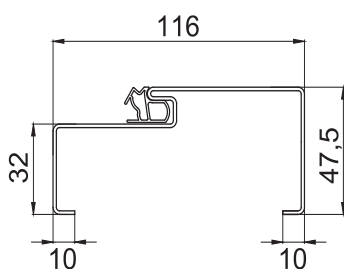

WYMIARY OŚCIEŻNIC STAR 60, PREMIUM 60, COMFORT 60  
SYSTEM MONTAŻU DPO (DYBLOWANIE PRZEZ OŚCIEŻNICE)

ROZMIAR	FTO5 FTO6 FTO7 FTO8 FTO9 FTP1 FTP2 FTP3 OŚCIEŻNICA NAROŻNA Z USZCZELKĄ						OTWÓR MONTAŻOWY	
	J	K	L	M	N	O	X	Y
80N	765	799	872	2005	2041* 2047**	2078	829	2056* 2061**
80	795	829	902				859	
90N	865	899	972				929	
90E***	908	942	1015				972	
90Z	928	962	1035				992	
100E	1008	1042	1115				1072	

\* FTO5, FTO6, FTO7, FTO8 dla progów: norweski o wysokości 28 mm, 19 mm i metalowy o wysokości 19 mm

\*\* FTO9, FTP1, FTP2, FTP3 dla progów: norweski o wysokości 35 mm i metalowy o wysokości 32 mm

\*\*\* size available for STAR 60 doors

RYSUNKI TECHNICZNE STAR 60, PREMIUM 60, COMFORT 60  
SYSTEM MONTAŻU DPO (DYBLOWANIE PRZEZ OŚCIEŻNICE)

FTO5 FTO6 FTO7 FTO8 FTO9  
FTP1 FTP2 FTP3  
OŚCIEŻNICA NAROŻNA Z USZCZELKĄ

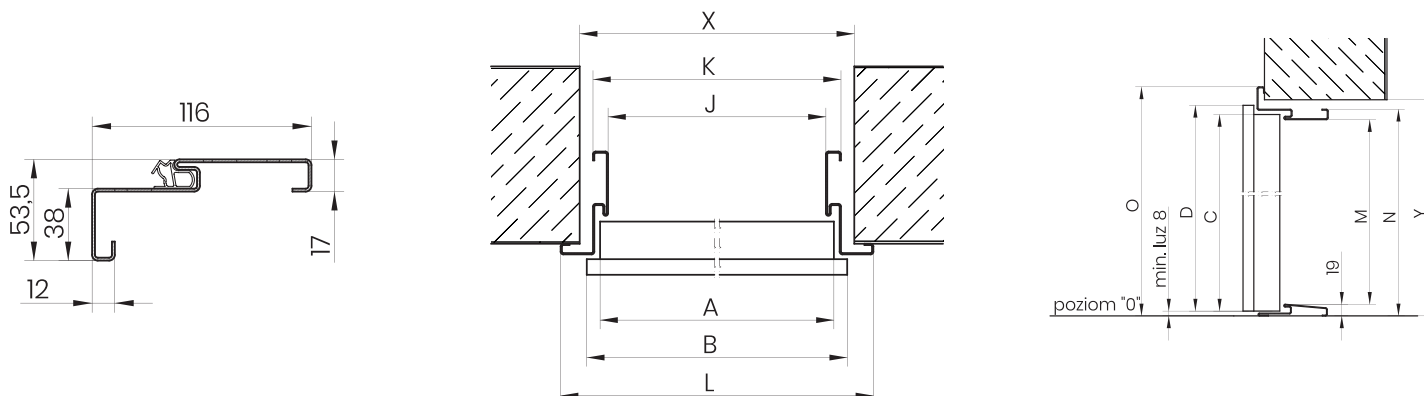

**WSZYSTKIE DOSTĘPNE OŚCIEŻNICE DO MIESZKAŃ UJĘTĄ SĄ W KATALOGU OŚCIEŻNIC  
ZAMIESZCZONYM W SYSTEMIE GEOS**

KOLORY DRZWI W TYM PANELE, LISTWY I OŚCIEŻNICE PAKIETU ELITE\*

ZŁOTY DĄB

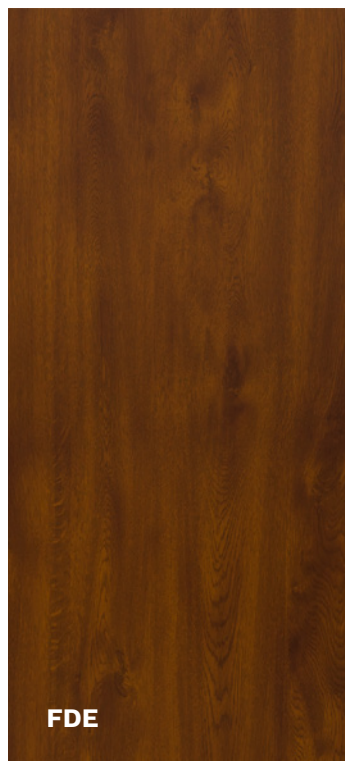

WINCHESTER



DĄB TURNER



JASNY WENGE



STALOWOSZARY

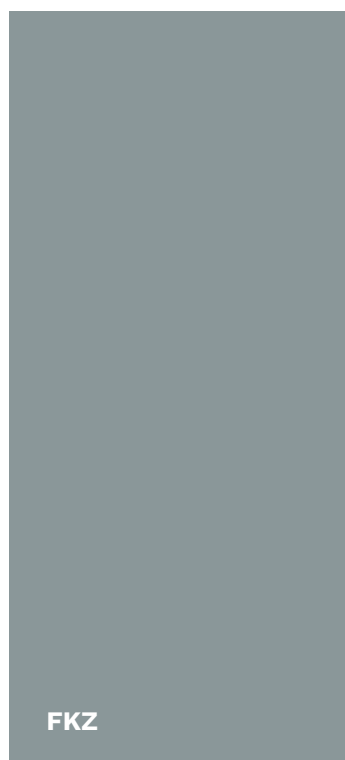

ANTRACYT

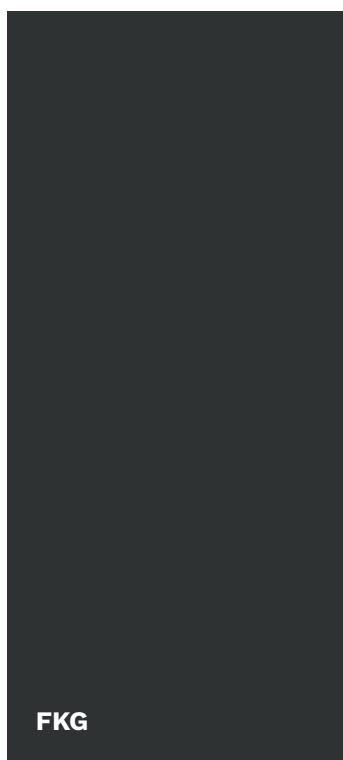

CIEMNY ANTRACYT

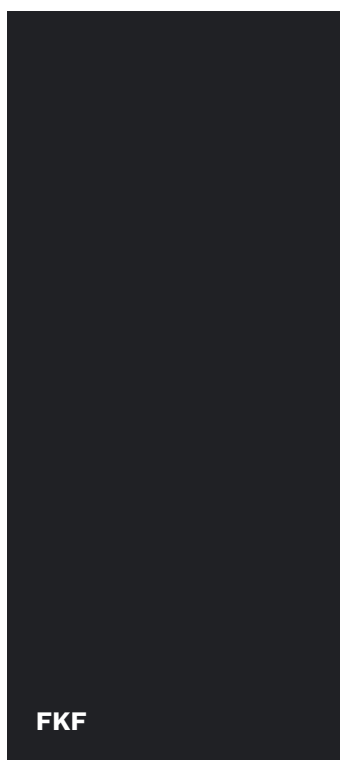

CZARNY

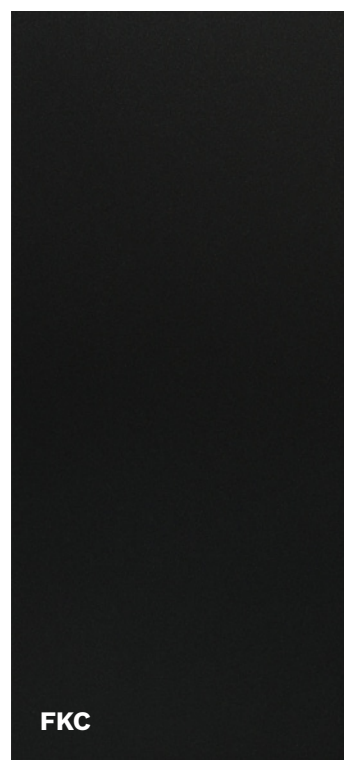

KOLORY DRZWI W TYM PANELE, LISTWY I OŚCIEŻNICE PAKIETU ELITE\*

## ORZECZ ALPEJSKI

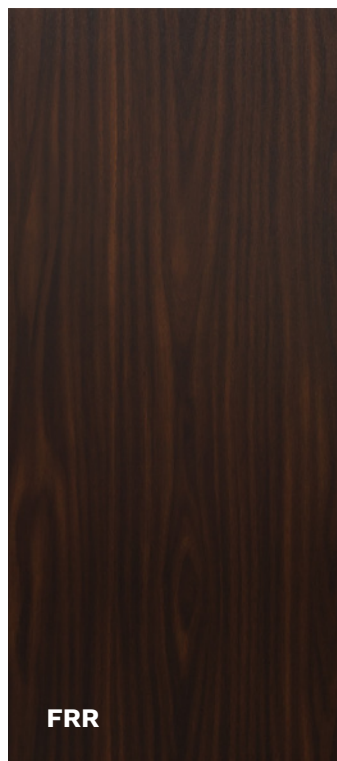

## ORZECZ BRAZYLIJSKI

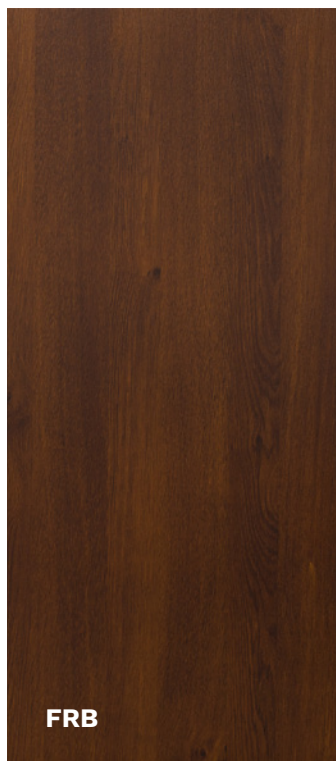

## JASNY ORZECZ

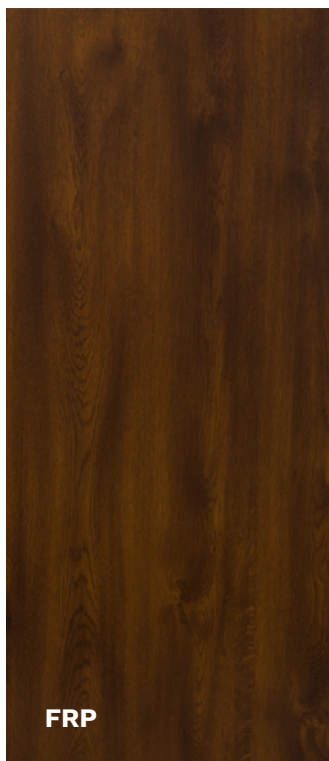

## BIELONY WENGE



## BIAŁY

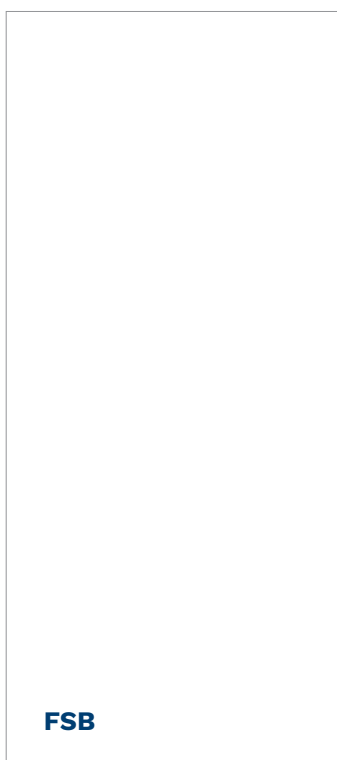

## DWUKOLOROWE\*



Aby uzyskać niepowtarzalną konfigurację drzwi do naszego mieszkania możemy połączyć dowolnie dwa kolory z dostępnej palety. Strona zewnętrzna skrzydła drzwi, jak i ościeżnicy, będzie wówczas miała odmienny kolor niż strona wewnętrzna. W taki sposób możemy jeszcze lepiej dopasować stylistykę drzwi do projektu przestrzeni wspólnych: korytarza lub klatki schodowej, oraz do wnętrza naszego mieszkania.

Bez dodatkowych dopłat dostępne są także skrzydła drzwi w wybranym kolorze z ościeżnicą w innym kolorze, według upodobań zamawiającego.



### DODATKOWE KOLORY PANELI PAKIETU ELITE\*

KRZEM



MARMUR

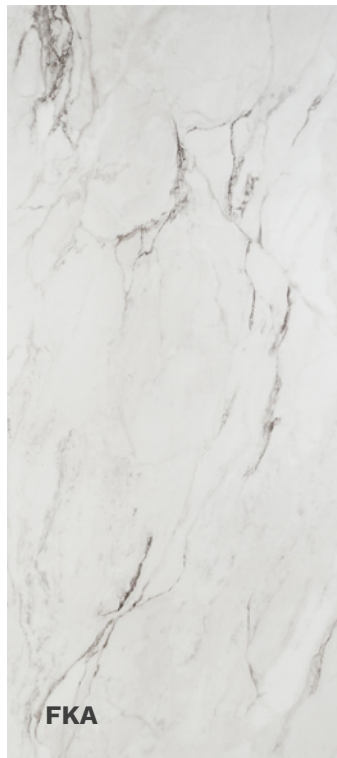

HEMATYT



KWARC

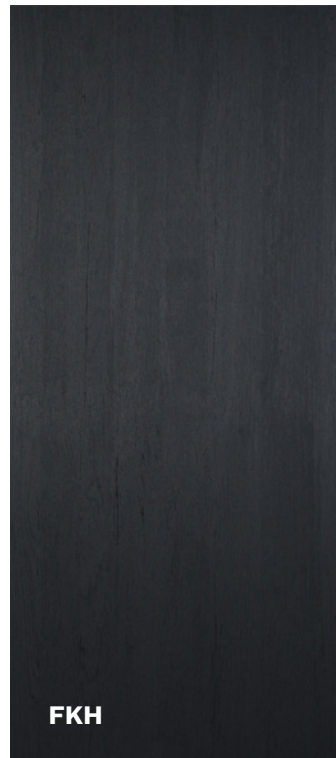

### DODATKOWE KOLORY LISTEW I OŚCIEŻNIC PAKIETU ELITE\*

WENGE

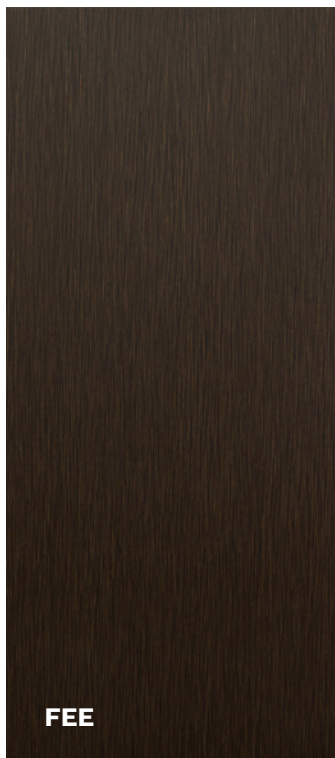

WENGE

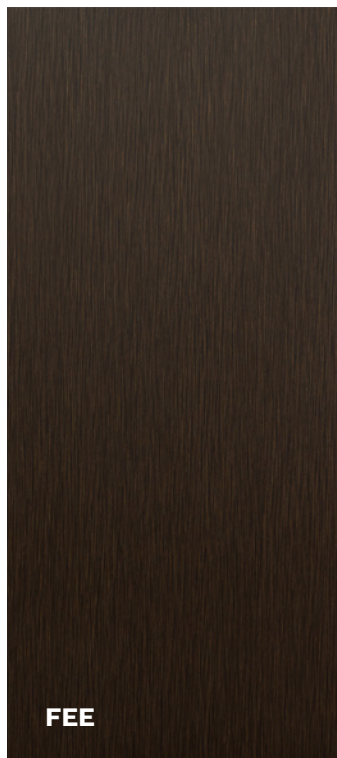

CIEMNY BRĄZ

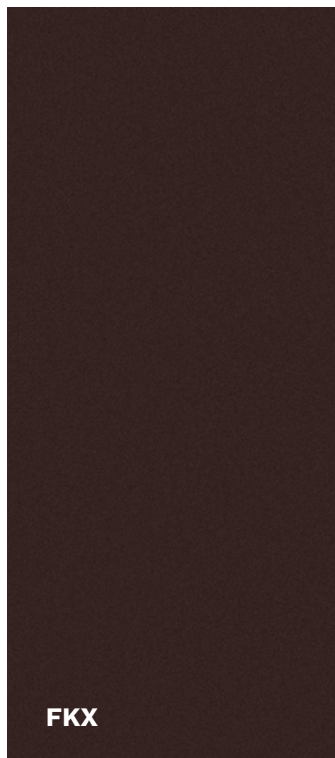

SZARY



# INSPIRACJE UKRYTE W REALIZACJACH

# GERDA®

NASZE DRZWI ZAMONTOWANE W POLSKICH MIESZKANIACH



NASZE DRZWI ZAMONTOWANE W POLSKICH MIESZKANIACH



# GERDA®

## Gerda Sp. z o.o.

Sokołów, ul. Sokołowska 49

05-806 Komorów

Tel.: (+48 22) 329 10 30

[www.gerda.pl](http://www.gerda.pl)

Niniejszy katalog produktów nie stanowi oferty w rozumieniu prawa i ma jedynie charakter informacyjny.

Podane ceny są orientacyjne i nie ustalają cen odsprzedaży dla podmiotów oferujących produkty Gerda Sp. z o.o.

Podane ceny nie zawierają podatku VAT.

Produkt objęty jest 3 letnią gwarancją, szczegóły na stronie [www.gerda.pl/serwis/uslugi/przedluz-gwarancje/](http://www.gerda.pl/serwis/uslugi/przedluz-gwarancje/)

Firma Gerda, dążąc do coraz lepszej jakości swoich wyrobów i usług zastrzega sobie (bez wcześniejszego powiadomienia) prawo do wprowadzania zmian w produktach, których z uwagi na proces przygotowywania materiałów drukowanych może nie zawierać niniejszy materiał.

Mimo starań w zakresie dokładnej kontroli prezentowanych informacji mogą zdarzyć się błędy merytoryczne lub drukarskie.

Kolory prezentowane w katalogu mogą różnić się od oryginału z uwagi na inną technikę odwzorowania koloru w procesie druku.

Właścicielem praw autorskich niniejszego katalogu i logotypów Gerda oraz elementów graficznych jest Gerda Sp. z o.o.

Zabronione jest kopiowanie i dystrybucja wszelkich treści i materiałów bez uprzedniej zgody Gerda Sp. z o.o.

## Dystrybutor:

